

CAPÍTULO I

1. EL PROBLEMA DE INVESTIGACIÓN

1.1. RESEÑA HISTÓRICA.

Unidad Educativa “Teodoro Gómez de la Torre”

La participación dinámica de maestros, padres de familia y estudiantes, como corresponsales del proceso educativo, validado como una de las premisas básicas actuales, ya sea para cumplir con las demandas que son fines de la educación o como para cubrir la necesidad urgente de formar individuos activos, participativos, responsables, investigativos, creativos, llenos de valores, amorosos con su familia, sirvió de guía para el avisoramiento de las autoridades y personal docente del Centenario Colegio Nacional “Teodoro Gómez de la Torre”, encabezado por el Dr. Ramiro Terán como Rector, el Lic. Carlos Verdezoto Vicerrector, junto a la Dra. Noemí Marcillo, Supervisor Abdón Calderón, funcionarios de la Dirección Provincial de Educación de Imbabura y demás personajes que con su mística de educadores y con su don de servicio, abrió las puertas de esta prestigiosa institución para recibir a la niñez ibarreña y; caminar con una nueva misión y visión de Unidad Educativa, la que posterior tendrá en carácter de Experimental, teniendo en su haber un floreciente Jardín y Escuela, que llevarán por siempre su mismo nombre.

El área escolar oficialmente fue creada con los Acuerdos Ministeriales N° 058 del 10 de marzo del 2004 para la escuela y con el Acuerdo Ministerial N° 061 del 11 de mayo del 2004 para el Jardín de Infantes.

Inicia sus labores el 20 de septiembre del 2004, una vez conformada la planta docente de maestros fiscales para todos los años de básica, una auxiliar para el Jardín y un Conserje. Como Coordinador el Lic. Marco Torres y una población de 295 estudiantes.

Los primeros años son muy arduos y difíciles frente a la carencia de infraestructura – aulas, mobiliario, material didáctico; con mingas, colaboraciones y autogestiones se va dando solución a cada uno de los problemas.

En la actualidad el Área Escolar cuenta con más de 600 estudiantes dispuestos a caminar siendo actores de la construcción de una educación para la vida, misión y visión del ¡PATRÓN TEODORO! "

Jardín de Infantes "Rafael Suárez"

Esta Institución Educativa se crea hace 31 años al servicio de la niñez Ibarreña, sin distinción de clases sociales y etnias;; se inicia con 34 alumnos con una sola maestra, distribuida con el grado de la Unidad Educativa "Rafael Suárez", fundada por el Banco de la Vivienda. Ante el aumento de la Población Educativa tanto en el Jardín como también en la escuela se vieron obligados a independizarse y conseguir local propio el mismo que donó el Ilustre Municipio de Ibarra y otras autoridades gubernamentales. La primera Directora fue la señora Prof. Carmen Rea quien renunció quedando como Directora Lic. Matilde Real hasta la fecha actual.

En la actualidad cuentan con 4 paralelos, con 115 alumnos, 4 docentes. 2 profesores especiales, 1 profesora de ingles, 2 auxiliares parvularias y 1 auxiliar de servicios.

En el transcurso de este tiempo ha formado a niños y niñas en lo intelectual, psicomotriz, socio afectivo, practica de valores, aspectos por los le han permitido alcanzar un sitial respetable en la comunidad Ibarreña y Provincial.

1.2. ANTECEDENTES.

La Grafomotricidad nace en el marco de la lingüística, ciencia del lenguaje del siglo XX, parte de los grafismos, que son unidades gráficas del código del lenguaje infantil y aparecen en forma evolutiva en los garabatos y trazos espontáneos de niños y niñas desde los dieciocho meses hasta los cinco y seis años de edad. De gran importancia para la educación inicial ha sido encontrar técnicas y estrategias innovadoras que promuevan el adecuado proceso de enseñanza aprendizaje en el campo psicomotor específicamente en la adquisición de la escritura.

La Escritura nace desde tiempos muy antiguos y en el ser humano en edades tempranas; de allí parte la necesidad de implementar en los centros de educación inicial, espacios aptos para desarrollar esta destreza en los niños y niñas.

Es menester de dichos centros y preocupación de su cuerpo docente cimentar bases firmes, que contribuyan en la implementación de metodologías innovadoras como canales que permitan llegar a las

pequeñas mentes deseosas de descubrir el mundo que les rodea e inmiscuirse en el con seguridad, libertad y autonomía.

En la ciudad de Ibarra, específicamente en la Parroquia San Francisco, muchos son los Centros de Educación Inicial, entre ellos el “Jardín de Infantes Rafael Suárez Meneses” y la “Unidad Educativa Teodoro Gómez de la Torre”, que han denotado avances significativos en cuanto a la grafomotricidad y la aplicación del proceso que se ha seguido en torno a este tema trascendental como inicio del proceso de cada uno de los niños y niñas para la escritura; y es en el Primer Año de Educación Básica que la motricidad de los niños se encuentra en su mejor momento para aprestarse a dominar este campo de la Neurolingüística siempre y cuando exista una guía adecuada, pertinente pero sobre todo innovadora para despertar el deseo y gozo por la escritura, aprendizaje significativo para toda su vida.

Es en esta etapa en donde se presentan las mayores dificultades en el salón de clases, por diversos motivos; especialmente cuando el o la docente confunde principios y parámetros designándola como una mera práxia motórica, clasificándola como un tipo de actividad psicomotriz o convirtiéndola en un método mecánico para propiciar el entrenamiento inicial de la escritura con métodos tradicionales y poco innovadores.

1.3. PLANTEAMIENTO DEL PROBLEMA.

La mala guía del proceso de grafomotricidad nace cuando se propone al niño o niña, que produzca modelos de escritura adulta y después de hacerlo se contemplan los resultados cuyo efecto es descorazonador, se quiere que los niños escriban lo antes posible como adultos.

Se llega a la segmentación de unidades gráficas que pertenecen al código del adulto: ángulos, arcos, líneas rectas, lazos, en la confianza de que repitiendo muchos de ellos el sujeto pueda llegar a componer las letras.

Aplicando programas escolares mediante técnicas de entrenamiento mecanicista en los que se repiten los modelos para su reproducción, tantas veces como sea preciso hasta obtener la calidad de los trazos que se considera adecuada a la naturaleza de las grafías propuestas; en donde el docente diseña y aplica un método como un entrenador de alta competición cuya única finalidad es obtener óptimos resultados en el mínimo tiempo posible.

Una mala educación inicial convencional o no convencional, puede lesionar seriamente a los niños y sus familias, tanto en sus posibilidades presentes como futuras, por lo que no se trata de desarrollarla de cualquier manera, sino salvaguardando niveles de calidad básicos.

Los docentes suelen cometer a menudo la gran equivocación de no tener en cuenta el desarrollo madurativo propio de cada niño, que se debería respetar para el proceso de grafomotricidad con el que se trabaja para atender a cada uno de los distintos ritmos de desarrollo.

Preocupados más por el programa que por el sujeto, la realidad es que conocen mejor el programa, hecho a imagen y semejanza del adulto que al sujeto a quién lo aplican y sus procesos.

En el “Jardín de Infantes Rafael Suárez Meneses” y la “Unidad Educativa Teodoro Gómez de la Torre” pertenecientes a la Parroquia San Francisco en la ciudad de Ibarra, las educadoras y educadores demandan una innovación para mejorar la manera de guiar el proceso enseñanza – aprendizaje de la Grafomotricidad; ya que existe un desconocimiento por

parte de los docentes de los procesos internos que desarrollan los discentes, a su vez no dinamizan el proyecto didáctico de grafomotricidad, tampoco lo estructuran a favor del proceso cognitivo, provocando que no se despierte en los niños y niñas la motivación, el deseo y la necesidad de aprender, para propiciar constantemente la interacción, la intercomunicación, la interlocución necesarios para el aprendizaje.

Se comete el grave error de pretender que los niños y niñas en edad preescolar pasen todo el día pegados al pupitre, escribiendo llenando hojas de papel de rasgos y trazos que no les significan nada ni motivan su curiosidad; a la vez que los docentes centran su preocupación en llenar las carpetas de trabajo para impresionar a los padres de familia, sin pensar primero en lo esencial que es la vivencia personal en toda su expresión, para interiorizar aprendizajes significativos.

1.4. FORMULACIÓN DEL PROBLEMA.

¿Qué estrategias de Grafomotricidad se aplican en el proceso enseñanza – aprendizaje del primer lenguaje escrito en los Primeros Años de Básica fiscales, Parroquia San Francisco de Ibarra?

1.5. DELIMITACIÓN.

El presente estudio se realizó en los Primeros Años de Educación Básica en las Instituciones fiscales; “Jardín de Infantes Rafael Suárez Meneses” y “Unidad Educativa Teodoro Gómez de la Torre”, pertenecientes a la Parroquia San Francisco de la Ciudad de Ibarra en el período 2010 – 2011.

1.6 OBJETIVOS:

1.6.1. Objetivo General.-

Determinar que estrategias grafomotrices se utilizan en el proceso enseñanza – aprendizaje del primer lenguaje escrito en los Primeros Años de Educación Básica Fiscales en la Parroquia San Francisco de la ciudad de Ibarra.

1.6.2. Objetivos Específicos.-

- Diagnosticar acerca de las estrategias utilizadas por los y las docentes en el proceso de enseñanza – aprendizaje de la grafomotricidad con los niños y niñas del Primer Año de Educación Básica.
- Seleccionar estrategias innovadoras para el desarrollo grafomotriz en niños y niñas de los Primeros Años de Educación Básica.
- Elaborar una Guía Didáctica de Grafomotricidad para la aplicación de nuevas estrategias en los Primeros Años de Educación Básica de la Parroquia San Francisco de la Ciudad de Ibarra.
- Socializar la guía con los estamentos de las Instituciones investigadas.

1.7. JUSTIFICACIÓN.

La educación para la escritura, se debería analizar en función del desarrollo psicomotriz y de la neurolingüística en el niño o niña. Considerando que la educación de la mano no puede separarse de la educación del ser completo, pero incluso así, creemos necesario pensar también en una preparación de la escritura en términos de aprendizaje. Este sería el motivo que induciría a confeccionar una serie de ejercicios para educar la grafomotricidad.

El análisis de los procesos iniciales de grafomotricidad, se basa en la importancia de la educación inicial y del proceso que se ha seguido en torno a este tema, y su trascendencia al contribuir en la apropiación del lenguaje escrito; como proceso constructivo, interactivo, de producción cultural, que lleva a la reflexión y a la acción del sujeto; como una propuesta pedagógica que contribuya a la transformación, en este nivel, del sistema educativo.

Esta actitud es fundamental y supone un giro radical en el tratamiento de la primera escritura, porque exige un cambio sustancial de actitud en el educador; que comparta pasar de dar órdenes y consignas a crear el contexto adecuado al sujeto. Esta tarea consiste precisamente en organizar, en forma externa, las condiciones que la mente de los niños y niñas ya están estructurando en su interior, para que se produzca un efecto multiplicador en las realizaciones de los cometidos propuestos.

Realizamos esta investigación partiendo de la preocupación por la poca motivación que se brinda a los niños y niñas del Primer Año de Educación Básica, por parte de los docentes, para participar en el proceso de enseñanza – aprendizaje de la grafomotricidad; al aplicar técnicas y estrategias a manera de adiestramiento, cerrados, estrictos y repetitivos que se han venido utilizando año tras año sin observar una innovación

que conduzca a los niños y niñas a proyectarse de forma natural, desde el interior de sus mentes hacia afuera con dominio y seguridad para la adquisición del lenguaje escrito en los primeros años de sus vidas.

Esta propuesta de investigación sobre una adecuada guía didáctica de grafomotricidad para niños y niñas del Primer Año de Educación Básica, es un aporte educativo muy enriquecedor, ya que constituye una contribución innovadora para la ejecución de este proceso fundamental y de gran trascendencia en la etapa de educación inicial como base para la escritura.

Tomamos en cuenta que el docente se constituye como interlocutor único, en el aula, que hace posible la necesidad de “poner códigos en contacto”; el código del lenguaje infantil y el código del lenguaje del adulto; beneficiará directamente a maestras/os del Primer Año de Educación Básica al facilitar y enriquecer su labor docente como un apoyo para planificar, programar, diseñar y aplicar técnicas y estrategias más didácticas en la grafomotricidad, por ende directamente a sus alumnos para potenciar en ellos el deseo, la motivación para un desarrollo grafomotor óptimo frente a su posterior desempeño escolar.

Desde el punto de vista investigativo favorece a las instituciones implicadas en el presente estudio en este caso; el “Jardín de Infantes Rafael Suárez Meneses” y a la “Unidad Educativa Teodoro Gómez de la Torre”; como un aporte institucional para su actualización pedagógica. Así como a la Universidad Técnica del Norte al contar una investigación explícita sobre un tema novedoso y de actualidad en los quehaceres educativos de sus estudiantes.

El presente trabajo de investigación apoya nuestra labor docente y educativa con nuevos conocimientos que nos permiten adentrarnos más en la realidad cambiante de la educación inicial, especialmente en el proceso de grafomotricidad. También fomenta nuestro crecimiento

personal y profesional con nuevas aspiraciones de autoformación y superación en todos los ámbitos de nuestra vida diaria.

Su factibilidad es una gran ventaja, al existir fuentes de información que facilitaron su estudio, análisis y realización; sumando a esto el apoyo que tuvimos de expertos, profesionales en la materia con vasta experiencia sobre el tema. Contamos con el interés de un buen número de docentes dispuestos a colaborar en el mejoramiento del proceso de grafomotricidad partiendo de sus experiencias pasadas, presentes y sus anhelos futuros de innovación de estrategias.

Los factores financieros limitaron la presente investigación, ya que se requirió de fondos para la elaboración de este proyecto.

CAPÍTULO II

2. MARCO TEÓRICO

2.1. FUNDAMENTACIÓN TEÓRICA.

Según la Enciclopedia de Pedagogía Práctica el término grafomotricidad viene del griego *graphé* que simboliza escritura (dibujo o imagen) y *motricitas* del latín que significa capacidad de moverse; es decir comunicación mediante signos gráficos. (2005, p 145)

De acuerdo a Calmes D: “El niño escribe con todo su cuerpo y el cuerpo escribe con todo el niño” (1998, p. 34).por tanto, se entiende por Grafomotricidad al primer proceso de adquisición del lenguaje escrito. Por tanto, el proceso enseñanza – aprendizaje de la grafomotricidad es de vital importancia ya que constituye una estructura básica sobre la cual se irán construyendo la mayoría de las experiencias y conocimientos en los niños y niñas, creando así un sistema de representaciones mentales, que proyectarán sobre el papel, mediante creaciones gráficas, a las que adjudicarán significado y sentido dando origen a la primera escritura infantil, en la etapa de educación inicial.

La escritura es una forma de expresión del lenguaje, que supone una comunicación simbólica con ayuda de signos, los cuales dan lugar al lenguaje, que varían según las culturas, civilizaciones o países.

Para Castillo A., (2002). Es una actividad que requiere movimientos coordinados de los músculos y de gran precisión, por lo que para ello necesita de una educación en los movimientos y del desarrollo de determinadas condiciones, tanto perceptivas como neuromotoras; la

grafomotricidad nace para abordar las representaciones gráficas (garabatos, dibujos y escritura). Sin que ello signifique que esta escritura no se pueda dar de forma espontánea, sencilla y placentera, hay que olvidar la idea de la ejecución perfecta de los trazos promoviendo la comunicación, adaptación, autoestima y creatividad.

Se trata de comunicarse mediante signos gráficos; por lo que se pretende enseñar desde los trazos de las grafías, la direccionalidad, los encadenamientos, la fluidez, la legibilidad, además la incorporación de significado para esos signos.

Para Rius Estrada M. (2003) La grafomotricidad es el primer proceso de adquisición del lenguaje escrito que se lleva a cabo en tres niveles:

- Es un proceso neurolingüístico, es decir del cerebro.
- Es un proceso psicolingüístico o cognitivo, es decir, de la mente, puesto que se crean estructuras lógico – formales.
- Es un proceso sociolingüístico o interactivo, es decir, en contacto con el código de la comunidad en la que está inmerso el niño.

Siguiendo una pauta cronológica se puede describir los logros y adquisiciones de los niños y niñas en cada momento a partir de sus producciones, como lo han hecho varios autores.

Entre los dos y tres años y medio de edad, los niños realizan manchas y garabatos por el mero placer de rayar. En estas producciones se encuentran ya algunos grafismos como la línea recta, la cruz y la redonda.

Entre los tres años y medio y los cuatro años y medio, ya aparece en el niño un proyecto previo a la realización del dibujo. Aparecen dibujos representativos y un mayor número de grafismos que servirán para la

escritura posterior: línea recta, líneas cruzadas, redondas, arcos, ángulos, cuadriláteros y cenefas, tanto angulosas como onduladas. Todavía no hay direccionalidad ni giro adecuado en los grafismos.

Entre los cuatro años y medio y los cinco años y medio aparecen dibujos representativos de dos maneras: de forma enumerativa (muchos temas en una sola hoja de papel) o temática (un tema con diferente iconografía representada). Igualmente podemos encontrar en el dibujo toda una suerte de grafismos que son la base de las posteriores grafías de la escritura.

Fruto de la penuria de profesionales, descubrieron que no es la repetición rutinaria de estimulaciones de mecanismos lo que estructura una función, sino que es la propia función, vivida como deseo y necesidad de la propia naturaleza del sujeto la que activa y habitúa el mecanismo.

Desde este punto de vista, han de ser comprendidas las habilidades grafomotoras, es decir, como realizaciones que el sujeto va consiguiendo a través de la exploración y el juego y que podemos retomar como actividad heurística donde la invención y el descubrimiento propios se ven ampliados, desde fuera, de manera especular produciendo un efecto de realización consciente cuando la persona adulta participa, desde la iniciativa de los niños y niñas, en sus propios hallazgos.

El rol fundamental del docente es potenciar el desarrollo grafomotoriz a través de diferentes estrategias y actividades que les preparen para el posterior aprendizaje de la escritura.

Para la presente investigación aplicamos la Teoría del Aprendizaje Significativo de David Ausubel, este aprendizaje es un proceso por el cual los niños elaboran e internalizan conocimientos, habilidades, destrezas, en base a experiencias anteriores relacionadas con sus propios intereses

y necesidades, lo mismo que ocurrirá con el proceso enseñanza – aprendizaje de la Grafomotricidad y la motivación necesaria para la misma.

Utilizaremos el modelo constructivista, ya que tiene sus raíces en la filosofía, psicología, sociología y educación, la idea central es que el aprendizaje humano se construye, que la mente de las personas elabora nuevos conocimientos a partir de la base de enseñanzas anteriores.

2.1.1. La Grafomotricidad.-

Las primeras escrituras conocidas fueron inventadas por los egipcios y los mesopotámicos, aproximadamente cuatro mil años AC. La escritura de los egipcios es llamada jeroglífica y la de los habitantes de Mesopotamia cuneiforme.

En un inicio la escritura jeroglífica se basó en ideogramas y evolucionó hacia un complicado sistema de símbolos, mitad ideográficos, mitad fonéticos, formado por consonantes aisladas, sin vocales. Champollion, (1805) quien dedicó casi toda su vida a descifrar códigos, descubrió que un símbolo puede representar una idea, una palabra, o un sonido.

La escritura es una forma de expresión del lenguaje, que supone una comunicación simbólica con ayuda de signos, los cuales dan lugar al lenguaje, que varían según las culturas, civilizaciones o países.

Como actividad, requiere movimientos coordinados de los músculos y de gran precisión, por lo que para ello necesita de una educación en los movimientos y del desarrollo de determinadas condiciones, tanto perceptivas como neuromotoras; la grafomotricidad nace para abordar las representaciones gráficas (garabatos, dibujos y escritura).

Por lo tanto la grafomotricidad es un proceso comunicativo – evolutivo que se encarga de los pre - aprendizajes de la escritura, así como la realización de los trazos de las grafías.

2.1.2. Concepto.-

Según Rius Estrada M. (2003). La grafomotricidad es una disciplina autónoma, que da cuenta de los signos gráficos que genera el niño, en el transcurso de un proceso evolutivo, antes de la escritura alfabética, fruto de las estructuras profundas en las que se produce la comunicación humana.

2.1.3. Importancia.-

Cada persona tiene un desarrollo y un ritmo distinto en la adquisición de sus habilidades y, esto se nota más aún en edades tempranas. Por ello es necesario marcar una serie de modelos, pautas y adiestramiento en el trazo, antes de embarcarse en el mundo de la escritura. Sin que ello signifique que esta escritura no se pueda dar de forma espontánea, sencilla y placentera, hay que olvidar la idea de la ejecución perfecta de los trazos promoviendo la comunicación, adaptación, autoestima y creatividad.

De aquí nace la importancia de la grafomotricidad, que aborda las representaciones gráficas que van de dentro a fuera de los niños y niñas.

Se trata de comunicarse mediante signos gráficos; por lo que se pretende enseñar desde los trazos de las grafías, la direccionalidad, los encadenamientos, la fluidez, la legibilidad, además la incorporación de significado para esos signos. Seaussure(2002).

2.1.4. Grafomotricidad y Psicomotricidad Fina.-

Según Rius Estrada M. (2003). A veces se ha estudiado que la grafomotricidad es la psicomotricidad fina

La psicomotricidad está vinculada al área Científica de Ciencias Humanas del desarrollo Corporal o Educación Física. Si la Psicomotricidad Fina es igual a la grafomotricidad, esto supondría que tendríamos que vincular la Grafomotricidad a la Educación Física, trabajándolo a la par la Psicomotricidad gruesa. (Área del desarrollo del cuerpo) y la Psicomotricidad (área del desarrollo de la mano). Desde este punto de vista, se le dará a la Psicomotricidad fina una función de entrenamiento de la mano para escribir.

La Psicomotricidad Fina no solo no es lo mismo que grafomotricidad, sino que se oponen, porque, cuando hablamos de grafomotricidad, no hablamos de ninguna disciplina de la Educación Física o de las Ciencias del Cuerpo Humano, sino de una disciplina del lenguaje.

Grafomotricidad significa creación de códigos dentro del área del Lenguaje esto no tiene nada que ver que con que el niño no sepa coger el lápiz para escribir.

Es cierto que todo el cuerpo humano tiene todas sus funciones integradas, no están de forma separada. Pero, incluso del punto de vista de los centros neurológicos, desde el propio cerebro de una persona el Lenguaje Escrito, no escribirá, aunque se le entiende.

Un ejemplo que puede ilustrar claramente esto lo encontraremos en la alfabetización de mujeres de nuestro país (que al no trabajar no fueron alfabetizadas en las fábricas, como los hombres) Cuando estas mujeres han ido a la escuela de adultos para aprender a leer y ha frenado, y tienen muchísimas dificultades para la lectoescritura. A estas mujeres,

cuando en lugar de aplicarles cuadernos y cartillas de Pre escritura, se ha hecho con ellas un proceso grafo motor, no tiene ningún problema en aprender. Si hacemos un estudio de estas mujeres y les preguntamos quienes han hecho ganchillo o punto, veremos que hay bastantes de ellas.

Según el planteamiento de la Grafomotricidad como un entrenamiento, cabría pensar que estas mujeres, que han pasado gran parte de su vida entrenando su mano tendrán mucha más facilidad en el aprendizaje y escribirán más rápido. Pero el estudio nos demuestra que no es así. Es cierto que se nota cierta diferencia, pero no como algo determinante, porque encontramos tantas mujeres que no han hecho ganchillo y aprenden antes que las que no lo han hecho, como mujeres que han hecho mucho ganchillo, pero no llegan a escribir.

En cualquier proceso, la función es lo fundamental. Y la función de la escritura con personas adultas no alfabetizadas, nos encontramos que estas llegan hasta a escribir cartas a sus hijos. Sin embargo, cuando se está trabajando con ellos mediante cartillas de Pre escritura, no pueden escribir.

En cualquier proceso, la función es lo fundamental. Y la función que tiene la Grafomotricidad es generar el primer Lenguaje Escrito. Por lo tanto, quien tiene que ocuparse de ello no es el área de Educación Física, sino el área de Lenguaje.

La grafomotricidad consiste en la creación de un segundo código (el del lenguaje Escrito) dentro del área del lenguaje (que es una correlación entre el área de Broca, el Área de Vemicke y el Área visual) al que esta integrado neurológicamente. Es el cerebro quien dirige su aprendizaje.

Evidentemente, se usa la mano, pero a las órdenes del cerebro: no es la mano la que escribe, sino el cerebro que produce la grafía necesaria.

Al iniciar sus primeros trabajos sobre esto, M.D.RIUS ESTRADA llamó a esta disciplina Grafomotricidad precisamente para diferenciar de la Psicomotricidad Fina. Se necesita ser muy riguroso en esto, para definirlo sin equivocarse, porque ya se ha visto que no se trata de adiestrar a los niños para escribir, de igual manera que se adiestra su cuerpo para correr.

“La grafomotricidad es la disciplina que puede interpretar evolutivamente la configuración de los signos gráficos que se generan en el proceso de la comunicación escrita, antes y después de escritura alfabética. No es posible considerar las producciones grafo motoras del niño como algo conseguido desde afuera ,por una serie de actividades de entrenamiento asimilativo, sino que hay que situarse en el interior mismo del proceso que se pone en marcha en el niño, para entender; que factores neurológicos posibilitan esta forma de comunicación; que operaciones cognitivas permiten la construcción del signo gráfico, que estructuras personales y sociales generan la gramática gráfica del niño (distinta a la del adulto).”

Nuestro trabajo como maestro, consiste, por tanto , en ayudar al cerebro para favorecer este proceso, para fijarlo y desarrollarlo, ya se trata de un proceso natural.

2.1.5. Grafomotricidad y Pre – escritura.-

Según el estudio realizado por el equipo psicopedagógico dirigido por M.D. Rius Estrada, la Grafomotricidad tampoco tiene que ver con la Pre escritura. La Pre escritura es la disciplina que enseña al niño a escribir. Por lo tanto, igual que la Grafomotricidad, pertenece a las Ciencias del Lenguaje. Sin embargo, existe entre ellas una gran diferencia.

La Preescritura forma parte de los métodos de enseñanza de la escritura, cuyas bases teóricas se remontan a las teorías del lenguaje desarrolladas en el siglo XIX, pero no de la lingüística científica del siglo XX es decir, son métodos creados antes de que el lenguaje fuera considerado como ciencia.

En cambio, cuando hablamos de Grafomotricidad, no hablamos de método, sino de proceso más concretamente, el primer proceso de adquisición del lenguaje escrito.

¿Qué diferencia hay entre método y proceso? Método es una especie de andadura preparada por el maestro, para que el niño pueda escribir con mayor facilidad: por ejemplo, cuando el niño no ha aprendido aun a andar, se le pone un “andador”, para ayudarlo a “empujarlo” a andar antes. De esta forma, se está sustituyendo cantidad de trabajos que tiene que hacer el niño: gatear, levantarse, caerse, volver a levantarse, gatear en distintos planos. Su única función es que aprenda a andar más rápido. Pero estamos olvidando que el niño debe realizar su propio proceso .si supiéramos, desde dentro, como su cerebro le va comandando lo mejor para aprender a andar, entonces nosotros no cometeríamos el error de sustituir su propio proceso por un método. Esta metáfora la podemos aplicar en la grafo motricidad.

La grafomotricidad es un proceso a tres niveles:

- Es un proceso neurolingüística, es decir del cerebro.
- Es un proceso psicolingüístico o cognitivo, es decir, de la mente, puesto que se crean estructuras lógico-formales.
- Es un proceso sociolingüístico o interactivo, es decir, en contacto con el código de la comunidad en la que se esta inmerso el niño

Estas tres partes del proceso las tendremos en cuenta siempre, ya que también se dan en la lectoescritura. Si nosotros estudiáramos a fondo que hace el cerebro para favorecer el nacimiento de la escritura, que hace la mente para fijar las formas de la escritura, y que hace, además la comunicación del niño para acceder al código de su comunidad lingüística, si esto lo estudiáramos desde dentro del cerebro (cosa que, de hecho, se puede estudiar), entonces veríamos como se produce todo lo contrario del “andador”, es decir, del método. Con lo cual ¿Qué deberíamos hacer? Ayudar al niño en este proceso, qué ya hace desde adentro, ofreciéndole desde fuera propuestas didácticas favorecedoras.

Si hay un proceso interno que nosotros conocemos, nuestras propuestas didácticas van a ir encaminadas a ponerse en paralelo de los procesos que él hace. Ya no tendremos necesidad de crear un método para que, cuanto antes escriba. Siguiendo el proceso. Escribirá posiblemente de forma más competente, pero aportándole desde fuera en su contexto todos aquellos elementos que le ayuden para hacer un proceso mejor. Este triple proceso está basado en las teorías psicológicas y científicas del siglo XX. en el siglo XIX ¿Cuántas mujeres lavaban con una lavadora eléctrica? Ninguna, porque no existía y cuantas mujeres lavan ahora a mano ninguna, porque se han aprovechado de los adelantos de este siglo. Pretender en este siglo mantener las teorías del lenguaje del siglo pasado es como obstinarse en lavar a mano sin usar la lavadora: Yo no. Aunque haya un millón de lavadoras en el mundo, yo seguiré lavando en el río. Sería anómalo no aprovecharse de los que se sabe. Pues esto es lo que le pasa a la grafo motricidad frente a la pre escritura.

Si nosotros sabemos ahora cómo se genera el lenguaje escrito a nivel del primer código escrito, qué es el código grafomotor, a través de qué hace el cerebro, que hace su mente y que hace su interrelación con el contexto, no podemos estar haciendo las mismas propuestas didácticas

que hacíamos antes, cuando aplicábamos métodos. Y no es que los métodos sean malos, ni buenos: están anticuados. Han sido muy buenos en su momento, cuando no sabíamos nada más, y nos han ayudado. Pero ahora sabemos cosas, no solo que nos ayudan, sino que hacen por nosotros lo que, de otro modo, nunca podríamos hacer.

El ayudar a desarrollar este proceso es casi ponerse en el lugar del niño, potenciando su capacidad. Pero aplicarle desde fuera un método es como quererlo formatear.

La grafomotricidad es, desde este punto de mira, la disciplina que puede interpretar evolutivamente los signos gráficos que se genera en el proceso de comunicación estándar. No solo nos permite apoyar a los niños en su proceso para que aprendan a escribir, sino que, cuando ya han hecho producciones grafo motoras, nos permite analizar esas producciones grafo motoras, y saber en qué estadio de este proceso esta cada niño.

Esto es muy importante, porque, cuando utilizamos una pre escritura, normalmente, todos se centra en “escribe bien” o “escribe mal”. La grafo motricidad elimina esto de correcto o incorrecto, porque analiza cada producción desde la fase en que esta el niño.

A medida que se trabaja de esta perspectiva del desarrollo grafo motor, podemos distinguir perfectamente producciones hechas por los niños de 2, 3, 4, 5, 6,7, años. Podemos distinguir, además, dentro de cada uno, en que estado se encuentra y que quiere decir estas producciones:

Por eso la grafomotricidad es la disciplina que no solo permite adquirir y desarrollar la escritura, sino que puede interpretar evolutivamente la configuración de los signos gráficos que se generan en este proceso de la comunicación escrita. Y no solamente en las edades primeras descritas,

de 2-5 y $\frac{1}{2}$ (en la primera fase actual), sino también después, en el ámbito de qué tipo de letra tiene los niños y que características tiene esa letra, a partir de los 6- 12 años estaremos siendo, así, defensores de la posibilidad de generar la propia letra autónoma del niño, que es también un elemento de identidad importante para el desarrollo de la personalidad del niño.

2.1.6. Los Elementos Grafomotores.-

Rius Estrada cita los siguientes elementos grafomotores que son tres: el sujeto, el soporte y la posición, los instrumentos y los trazos.

2.1.6.1. El Sujeto.- Son los niños y niñas, maduros para la escritura desde muy tempranamente; 18 – 24 meses. Constituyen el elemento básico, sin ellos no existe la escritura. Se sabe que, salvo la especie humana, ninguna otra especie animal ha podido generar pensamiento y mucho menos representarlo mediante producciones gráficas.

Cuando uno de los pasos que condujeran filogenéticamente a nuestra especie a la creación del primer lenguaje escrito, se repiten, ontogenéticamente en los niños y niñas con un paralelismo asombroso.

La naturaleza del sujeto regula, desde la actividad neurológica, las leyes que conducirán a la escritura grafomotora:

a) Ley céfalo - caudal: que organiza el crecimiento de la cabeza a los pies y, partiendo de un ser yaciente, lo conduce a la bipedestación, condición de posibilidad de la escritura.

b) Ley próximo - distal: que estructura el movimiento de extensión, desde la parte más cercana al tronco hasta la más lejana y regula las etapas de prensión, necesarias para generar mecanismos de representación a través de los brazos, manos, los dedos.

c) Ley de las independencias segmentarias: que desarrollan la tonicidad necesaria en cada uno de los segmentos superiores del cuerpo para generar el movimiento pendular alternante en el acto de escribir: inhibición – desinhibición.

2.1.6.2. El soporte y la posición.- El soporte y la posición son, en segundo lugar, los elementos más vinculados al sujeto y el conocimiento de los mismos es imprescindible para planificar y programar las situaciones adecuadas a la escritura de la misma realización del acto gráfico. Podemos diferenciar tres posiciones y tres soportes cuya aparición es gradual:

a) Soporte horizontal – posición sentido prono en el suelo: este soporte de grandes dimensiones, contiene el cuerpo del sujeto en su totalidad, es todo su cuerpo el que escribe. A su vez, permite pasar de las situaciones iniciales de máxima inhibición a las terminales de completa desinhibición.

b) Soporte vertical – posición de pie: el soporte vertical permite el primer distanciamiento del sujeto respecto a su escritura. Comienza siendo un soporte de grandes dimensiones, mural, ocupando todas las paredes de un espacio, que varía paulatinamente reduciendo el plano y propiciando límites que introducen el efecto inhibitor hasta la pizarra o caballete.

c) Soporte horizontal – posición sedente frente a la mesa: este soporte inmoviliza medio cuerpo y supone la primera traslación desde el plan vertical del sujeto al plano horizontal en el que se encuentra el soporte. He aquí el inicio del desarrollo paulatino de las independencias segmentarias para la escritura.

Todos los soportes deben tener una condición básica que consiste en propiciar el mayor contraste representacional y para ello son

imprescindibles soportes sin pautas, para que las producciones cumpla la primera ley perceptiva de la discriminación fondo figura, cuya óptima representación se traduce en el negro sobre blanco.

Hay que tener en cuenta que la presencia de pautas: líneas, doble líneas, cuadros, constituyen una perversa transgresión de la actividad neurolingüística, en un momento donde el sujeto está organizando todavía las figuras sobre el plano. Si en el plano existe ya pautas es más difícil, para los niños y niñas, distinguir sus propias realizaciones de las ya trazadas.

2.1.6.3. Los Instrumentos.- Los instrumentos, como elementos grafomotores permiten la realización de los trazos con fluidez y personalidad. A mayor número de instrumentos utilizados mayor registro de posibilidades conseguidas. Existen dos clases de instrumentos: los naturales y los artificiales, según pertenezcan o no al propio cuerpo y, dentro de cada una de ellas es necesario distinguir todavía diferentes tipos de instrumentos según la función que aportan al desarrollo progresivo de la escritura.

a) Instrumentos naturales: son los que pertenecen al propio cuerpo de los niños y niñas: manos, dedos, pies.

b) Instrumentos artificiales: son exógenos al cuerpo y permiten la consecución de los grafismos propiamente dichos. Su tipología muestra detalladamente el desarrollo de la prensión:

- Prensión palmar como prolongación de la mano: esponjas, algodones.
- Prensión radio – palmar: brochas, pinceles y rodillos.
- Prensión digital: tizas, tampones

- Prensión tridigital índice – pulgar – medio: punzones, tijeras.

- Prensión de pinza digital, en la que el dedo medio se usa como soporte y los dedos índice y pulgar, como instrumentos: ceras blandas, ceras duras, rotuladores, lápiz blando.

2.1.6.4. Los trazos.- Son el resultado de la actividad grafomotora y no obedecen a una programación didáctica intencionada por parte del docente, sino a la planificación y programación del contexto en el que se tengan en cuenta todos los elementos anteriores y su adecuado tratamiento.

La aparición de los trazos en las producciones infantiles obliga a analizar e interpretar su tipología en el marco del despliegue de los elementos desarrollados por cada sujeto y a la vez inducir a través de los mismos, su nivel perceptivo grafomotor, cognitivo y semiótico. Para ello es necesario conocer, por orden de aparición las diferentes realizaciones:

a) Trazos sincréticos

- Tensos: garabatos lineales y manchas
- Distendidos: garabatos ondulantes

b) Trazos lineales

- Tensos: líneas angulaciones
- Distendidos: líneas con ondulaciones

c) Trazos iconográficos

- Figuras abiertas

- Figuras cerradas
- Transparencias
- Opacidades

Los trazos deben ser observados en su ejecución, puesto que sus propiedades respecto a la forma, posicionalidad, direccionalidad, giro, sentido y representación perceptivo – visual, no aparecen desde el principio, sino que constituyen transformaciones, construidas de una en una, y sus conservaciones fijan el final de cada uno de sus procesos independientemente de los demás.

Tener en cuenta estos estadios obliga a respetar el desarrollo neurocognitivo en el diseño de las propuestas didácticas y ha no exigir, desde el principio, una conservación que no es pertinente, de lo contrario estaremos anatematizando la naturaleza.

2.1.7. Fases de la Expresión Gráfica.-

Para ir adquiriendo la grafomotricidad se establece 3 fases en la expresión gráfica:

1. **Del garabato.-** Actividad motriz descontrolada y sin representación que aparece sobre los dos años de edad, en la que el niño o niña le atribuye significado del mundo circundante y empieza a darle un nombre. De esta fase, parten el dibujo y la escritura.

2. **De las formas.-** El control visual interviene asociando al control cinestésico del brazo, muñeca y mano. En el que el trazo se

convierte en formas y combinaciones. Aparece sobre los tres años de edad.

3. **De la simbolización.**- aparece el dibujo reproductivo en que la codificación motriz se ajusta, el espacio gráfico se integra, lo que propicia la aparición de la simbolización escrita.

Es ya a los cinco o seis años de edad cuando se inicia en la escritura propiamente dicha.

Es necesario señalar, que no hay que forzar el paso de una fase a otra, sin dejar que cada niño lleve su propio ritmo de desarrollo, no sólo en la grafomotricidad, sino en todos los aspectos del desarrollo.

2.1.8. El Proceso de la Grafomotricidad.-

La grafomotricidad es el primer proceso de adquisición del lenguaje escrito que se lleva a cabo en tres niveles:

- Es un proceso neurolingüístico, es decir del cerebro.
- Es un proceso psicolingüístico o cognitivo, es decir, de la mente, puesto que se crean estructuras lógico – formales.
- Es un proceso sociolingüístico o interactivo, es decir, en contacto con el código de la comunidad en la que está inmerso el niño.

Estas tres partes del proceso las tendremos en cuenta siempre, ya que también se dan en la lectoescritura. Si se estudiaría a fondo que hace el cerebro para favorecer el nacimiento de la escritura, que hace la mente para fijar las formas de la escritura, y que hace además la comunicación del niño para acceder al código de su comunidad lingüística, se podría

ayudar al niño en este proceso que se encuentra dentro de él, ofreciéndole desde fuera propuestas didácticas favorecedoras.

Este triple proceso está basado en las teorías psicológicas y científicas del siglo XX y comprende varias etapas:

- Refuerzo de las habilidades manipulativas básicas
- Desarrollo del trazo libre
- El paso al trazo dirigido
- El trazo espontáneo

2.1.8.1. Refuerzo de las habilidades manipulativas básicas.-

Es un acto muy complejo que debe iniciarse en edades tempranas, necesita ciertos prerrequisitos para iniciar su trabajo y estos son:

Agudeza Visual.- es la capacidad del sistema de visión para percibir, detectar o identificar objetos espaciales con unas condiciones de iluminación buenas.

Coordinación Óculo – Manual.- es aquella en la que se ponen en marcha la percepción visual y el gesto manual para llevar a cabo un acto coordinado, en las edades tempranas es importante trabajarla porque de su desarrollo nacerá la habilidad de escribir.

Seguimiento de instrucciones.- Acción de ejecutar una serie de consignas en forma ordenada, con un seguimiento óptimo, lógico; cumpliendo actividades con agilidad, diligencia, cuidado y atención comprendiendo y asimilando de manera correcta las disposiciones, explicaciones y procedimientos.

Adquisición de la pinza digital.- Es una refinada prehensión con las yemas de los dedos, que se caracteriza principalmente por la oposición del pulgar, el predominio del índice, la facilidad para la manipulación, y la adaptación de la presión de los dedos al peso del objeto. La movilidad digital se pone de manifiesto en actividades como hurgar, tentar y arrancar.

Independencia Segmentaria.- Dependencia de las partes con respecto al todo; independencia de las partes distales respecto a las proximales, es decir, parte de los elementos más centrales del cuerpo hasta los más externos.

Orientación espacio temporal.- El espacio propiamente dicho es el medio donde el niño se mueve y se relaciona y a través de sus sentidos ensaya un conjunto de experiencias personales que le ayudan a tomar conciencia de su cuerpo y de su orientación. Espacio, tiempo y también el ritmo son conceptos que están íntimamente relacionados, ya que el cuerpo se mueve en un espacio y un tiempo determinado, el ritmo nos permite ordenar este cuerpo en el tiempo y en el espacio.

2.1.8.2. Desarrollo del trazo libre.-

El desarrollo del trazo escrito comienza a trabajarse en torno a los dos años de edad, respetando el ritmo madurativo en forma individual en esta fase se deberían ofrecer una serie de materiales e instrumentos para ir despertando la curiosidad por expresarse a través del dibujo o el trazo desarrollando el garabateo y propiciando un uso adecuado de dichos materiales a la vez que se debería graduar la dificultad en el manejo.

2.1.8.3. El paso al trazo dirigido.-

Para trabajar la grafomotricidad se empieza con los trazos: verticales, horizontales, inclinados, circulares, espirales. Empezar cuanto antes facilitará la adquisición de hábitos y destrezas; pero lo más importante es realizarlo siempre de la forma más creativa y lúdica posible, siempre a través del juego nunca forzar. Al principio los niños dedican pequeños períodos de tiempo a esta tarea que irán aumentando con el tiempo; trabajarlos primero con su propio cuerpo, con actividades lúdicas. Luego se irán dirigiendo los trazos aun en formato grande trabajándolo con diferentes materiales previamente al lápiz y en distintos espacios como el piso o la pizarra, hasta terminar en el papel. La postura es muy importante para corregir malos hábitos posteriores.

2.1.8.4. El trazo espontáneo.-

Una vez que ha adquirido los principales trazos: horizontales, verticales, inclinados; empezamos a trabajar las grafías de números y letras. Estos trazos se irán realizando poco a poco con el fin de que los realice espontáneamente para facilitar el aprendizaje de la escritura.

2.1.9. Evolución Grafomotriz.-

Para Rius Estrada. (2003). El proceso grafomotor, conduce al niño o niña del grafismo a la grafía, es decir de la ejecución espontánea de trazos a la ejecución voluntaria y consciente de signos con contenido lingüístico. (p 214).

La escritura se adquiere tras un largo proceso que lleva al niño a pasar del plano iconográfico al pictográfico y de este a la palabra como representación gráfica de los sonidos de la lengua.

Nos encontramos, pues, en la fase de la representación, que en el esquema tradicional del desarrollo de las nociones o contenidos psicomotores va precedido por la vivenciación y la interiorización por lo que se describen cuatro grandes fases en la evolución de la grafomotricidad:

- Fase manipulativo – vivencial, de observación y manipulación de los objetos reales.
- Fase de interiorización, de utilización simbólica de los objetos (objetos mentales).
- Fase de representación perceptiva, de utilización de esquemas, conocimiento rudimentario de cualidades diferenciales.
- Fase de conceptualización, de construcción y manejo de signos.

Siguiendo una pauta cronológica se puede describir los logros y adquisiciones de los niños y niñas en cada momento a partir de sus producciones, como lo han hecho varios autores.

Entre los dos y tres años y medio de edad, los niños realizan manchas y garabatos por el mero placer de rayar. En estas producciones se encuentran ya algunos grafismos como la línea recta, la cruz y la redonda.

Entre los tres años y medio y los cuatro años y medio, ya aparece en el niño un proyecto previo a la realización del dibujo. Aparecen dibujos representativos y un mayor número de grafismos que servirán para la escritura posterior: línea recta, líneas cruzadas, redondas, arcos, ángulos, cuadriláteros y cenefas, tanto angulosas como onduladas. Todavía no hay direccionalidad ni giro adecuado en los grafismos.

Entre los cuatro años y medio y los cinco años y medio aparecen dibujos representativos de dos maneras: de forma enumerativa (muchos temas en una sola hoja de papel) o temática (un tema con diferente iconografía representada). Igualmente podemos encontrar en el dibujo toda una suerte de grafismos que son la base de las posteriores grafías de la escritura.

Se distinguen tres fases en el desarrollo del grafismo:

- La fase precaligráfica, en la que el niño manifiesta una falta de destreza (incapacidad motriz) y progresa hacia una mayor regularidad.
- La fase caligráfica, en la que el niño ha superado las dificultades de dominio anteriores y la escritura se afianza en madurez y equilibrio.
- La fase postcaligráfica, en la que la exigencia de velocidad en la escritura provoca la adaptación de los cánones caligráficos a los patrones de ejecución personalizados.

2.1.10. El Control Grafomotriz.-

Según recogía Tolchinsky. (2004). Al lograr un control grafomotriz de los trazos gráficos, para que el niño aprenda los movimientos básicos y evite movimientos inútiles se permite prevenir anomalías posteriores de la escritura como son los giros invertidos, la dirección, la prensión y presión del lápiz.

Tiene como finalidad ayudar al niño a adquirir las destrezas necesarias para enfrentar el aprendizaje de la letra cursiva. Ante todo el niño o la niña deben tener una posición cómoda con el dorso apoyado sobre el respaldo, los pies apoyados en el suelo, los brazos descansando sobre la mesa y su posición debe ser recta.

Si el niño es diestro, su mano izquierda debe estar sobre la mesa y su brazo derecho debe estar en posición paralela a los bordes laterales del papel, que se colocará inclinada hacia la izquierda. Si fuera zurdo la posición es similar, pero a la inversa.

Con respecto al lápiz, debe ser más grueso que el lápiz corriente, de un centímetro aproximadamente. Este tipo de lápiz va a evitar que el niño crisper o apriete sus dedos cuando lo sostiene. Hay que tener en cuenta como toma el lápiz, indicándole desde el principio que lo sostenga suavemente entre el índice y el pulgar. El dedo mediano sirve de apoyo y los otros dedos descansan suavemente sobre el papel y guían la mano. La muñeca se apoya sobre la mesa y determina una continuidad entre el antebrazo y la mano.

2.1.11. Estadios para pasar del grafismo a la grafía.-

Para Chomsky, N., (2002), en su obra El Lenguaje y la Mente Humana señala que “Se trata de pasar de la percepción a la producción o lo que es lo mismo del grafismo que es un esquema, a la grafía que es ya un signo”. (p 106).

- **Percepción manipulativo - vivencial** .poner en contacto directo al niño con los objetos reales diferentes (volúmenes, superficies, perímetros) mediante una relación interactiva con ellos. dándole a vivir una experiencia relacionada con el concepto. **SUJETO – OBJETO.** Se trataría de organizar propuestas de juego de descubrimiento, donde el niño se ponga en contacto con esa estructura del mundo real. Si se quiere hacer percibir el concepto dé línea vertical, observar el agua cuando cae (de arriba hacia abajo) usando una regadera, sentirle en su cuerpo mismo.

- **Simbolización.**-Transformar los objetos reales en objetos mentales o simbólicos.la actividad más importante es el juego simbólico(libre donde los objetos reales pueden ser sustituidos por el propio cuerpo del niño, bien mediante una representación corporal de ese objeto, bien mediante una dramatización donde interviene o se “usa” el objeto este presente.es importante en este estadio usar los objetos reales con su contexto, de acuerdo con la edad del sujeto. objeto –real , objeto – interno .De esta manera se crea en el niño estructuras internas simbólicas, produciéndose una relación, una vinculación simbólica con los objetos reales. Sin una estructura emocional y vinculante no se puede dar en el lenguaje.

En nuestro interior no hay vinculación con una lata que abrimos y tiramos, que con un bolso viejo y posiblemente roto, que nos resistimos a tirar porque tenemos un vínculo afectivo y emocional que nos une a él.

- **La memoria primaria.**- De un grafismo está basada en una relación mecanista (en el cerebro se va creando una huella que se va “hundiendo” más y quedándose más marcada cuando más se repite el contacto con ella), la huella creada con un “almacén de supervivencia “como cuando se aprueba un examen, para tener más espacio.

- **La memoria secundaria.**-está basada en una relación vinculante, afectiva (positiva y negativa) simbólica de eficacia de efectos. En una “huella emocional “que no se borra.asi al unir el sentido (las actividades internas simbólicas) con su significado (el objeto interno) se generó el signo en el cerebro.

- **Perceptivo –Representacional.-** Se trata de la primera proyección representativa del signo, Actividad. “Hoy vamos a representar (con la técnica queréis) jugando al balón.

La representación del “balón “es perspectiva es un esquema porque puede ser representado de forma vinculante a la experiencia porque no es un concepto porque son las primeras representaciones no conservadas.

- **Conceptualización.-** como resultado de cada uno de los pasos anteriores, aparecen las representaciones graficas que son los símbolos **semióticos**, aunque todavía no son letras ni palabras sino imágenes.

Las grafías son conceptualizaciones de los signos , esquemas ya conservados para siempre.

En este punto se le podrá proponer una ficha terminal, que servirá para el evaluar el proceso por el niño, no para evaluar al niño.

2.1.12. Actividades de la Grafomotricidad.-

Para Remedios Molina Prieto, (2009), en su obra Innovaciones y Experiencias Educativas propone la siguiente graduación de actividades:

- LÍNEAS RECTAS
- CÍRCULOS Y SEMICÍRCULOS
- EJERCICIOS COMBINADOS
- GUIRNALDAS

2.1.12.1. Líneas Rectas.-

Se debe realizar el trazo de izquierda a derecha, de arriba hacia abajo en las líneas horizontales y verticales, respectivamente. Para facilitar al niño el patrón de orientación izquierda – derecha se puede indicar con un dibujo de color verde el punto de partida en el lado izquierdo y con un dibujo de color rojo el punto de llegada en el lado derecho. De la misma manera para el patrón de arriba y abajo, en cuanto a puntos de partida y llegada.

Jugar con el niño o la niña a conducir un juguete, para tratar de que se desplace horizontalmente de izquierda a derecha sobre una superficie; debe partir cuando se le muestre una señal verde y se detenga cuando se le muestra la señal roja.

Repetir la actividad tratando que el niño utilice una tiza en vez del autito, de manera que escriba el recorrido.

El trazo de líneas horizontales se puede graduar de acuerdo a la siguiente progresión:

- a) Trazado sobre fondo estructurado entre líneas paralelas horizontales o verticales. El grosor de las líneas se va disminuyendo de a poco.
- b) Trazado siguiendo líneas punteadas sobre un fondo entre paralelas horizontales o verticales.
- c) Trazado sin un fondo que sirva de apoyo.

d) Trazado de líneas horizontales o verticales determinados por puntos que se distribuyen según el modelo, formando escaleras, rejas, cuadros.

e) Trazado de líneas horizontales o verticales guiándose por puntos que el niño tendrá que repasar y completar.

f) Combinar líneas horizontales y verticales para formar laberintos.

g) Trazado de líneas oblicuas siguiendo el desarrollo de líneas con el fondo punteado de apoyo hasta el trazado desde el punto de partida y un ejemplo.

2.1.12.2. Círculos y Semicírculos.-

Para la realización de estos ejercicios es necesario tener en cuenta:

a) Enseñar al niño la diferencia entre un círculo y una esfera, utilizando una moneda, un disco, un anillo, un plato, en contraste con una pelota, una bolita, un mapamundi. Se deben utilizar los términos círculo y esfera.

b) Ejercitar el control visomotor en la ejecución de un círculo.

c) Se recomienda la siguiente progresión de ejercicios para la ejecución de un círculo, para que el niño o niña pueda frenar el movimiento:

- Retomar los ejercicios de psicomotricidad relacionados con el movimiento circular con diferente material, canciones, rimas.

- Repetirlos frente a una superficie con diferentes objetos, frente a un pizarrón con una almohadilla en la mano, luego con una tiza.

- Trazar un círculo sobre un fondo estructurado entre líneas paralelas circulares, cuyo grosos y tamaño irán disminuyendo.

- Trazar un círculo sobre líneas punteadas circulares sobre un fondo estructurado entre líneas paralelas circulares.

- Trazar un círculo sobre líneas punteadas circulares cuyo tamaño irá disminuyendo progresivamente.

- Trazar un círculo amplio dado un punto de partida, ir disminuyendo el tamaño como para trazar contornos de globos, burbujas, flores.

- Trazar semicírculos de acuerdo a la progresión dada para la ejecución del círculo. Insistir en el punto de partida y de llegada. El semicírculo debe dominarse hacia arriba, hacia abajo, hacia la izquierda y hacia la derecha.

Todo lo anterior dentro de un ambiente lúdico en un contexto de armonía y diversión para la realización de estos ejercicios.

2.1.12.3. Ejercicios combinados.-

Se puede realizar una serie de ejercicios sobre la base de la combinación de líneas rectas, horizontales, verticales, oblicuas y semicírculos.

- Repasar y copiar figuras compuestas por líneas, círculos y semicírculos.
- Completar una figura a partir de otra que sirve de modelo

2.1.12.4. Guirnaldas.-

Estos ejercicios facilitan el desarrollo del movimiento izquierda – derecha del brazo y al realizarlos a través de grandes trazos, desarrolla también los movimientos de progresión basados en la abducción de todo el brazo.

A nivel de la escritura sirven asimismo para desarrollar la unión entre las letras, en la modalidad cursiva. Estos ejercicios se realizarán:

a) En el plano vertical, en diferentes superficies, en la pizarra con tizas largas.

b) En el plano horizontal con pincel; los niños pueden permanecer de pie, sin apoyar la mano sobre la mesa y con el pincel tomado en posición vertical.

c) En el plano horizontal, sobre una hoja primero de gran formato y luego de formato normal. Si es posible utilizar un lápiz hexagonal grueso.

d) Realizar guirnaldas utilizando líneas rectas y circulares combinadas, con un trazo continuo y poniendo atención a la posición general del cuerpo del niño o niña.

e) Deben tenerse en cuenta los aspectos dinámicos del proceso gráfico, es decir, el movimiento realizando en el trazo de las líneas; deberá controlarse la dirección, el enlace, el frenado, las simetrías, la prensión y presión del lápiz, las separaciones, las separaciones, los tamaños.

Una metodología eficaz consiste en utilizar todos los canales sensoriales posibles para el aprendizaje se consolide. Por lo tanto sería aconsejable que se realicen las siguientes actividades multisensoriales, primero para las líneas y luego para la enseñanza y fijación de las letras:

- Trazarlas en el aire.
- Trazarlas con diversos útiles de escritura (lápiz, rotulador, pincel)
- Pasar el dedo por encima de la línea con los ojos abiertos y los ojos cerrados.
- Dibujarla en el suelo y andar sobre ella (conducta locomotriz).
- Verbalizar su longitud (larga, corta...), su presión (apretar mucho, poco).

2.1.12.5. Materiales.-

Para la realización de las actividades de apoyo es conveniente utilizar materiales como:

- Tijeras
- Pegamento
- Lápices duros y blandos
- Temperas
- Lápices duros y blandos
- Lápices de colores
- Gomas

- Palillos
- Pintura de dedos
- Ovillos de lana
- Cintas
- Plastilina
- Papel seda
- Arroz, fideos, lentejas
- Punzón
- Cartulinas
- Papel de calcar
- Marcadores
- Clips, pinzas

2.1.13. La Innovación y la Grafomotricidad.

Innovar proviene del latín innovare, que significa acto o efecto de innovar tomarse nuevo o renovar, introducir una novedad.

Innovación es la aplicación de nuevas ideas, conceptos, productos servicios y prácticas, con la intención de ser útiles para el incremento de la productividad. Un elemento esencial de la innovación es su aplicación exitosa de forma comercial; no solo hay q inventar algo, sino introducirlo, para que se pueda disfrutar de ello.

La innovación exige la conciencia y el equilibrio para transportar las ideas, del campo imaginario o ficticio, al campo de las realizaciones e implementaciones.

Para Martínez, A. (2006), en su libro *Tu escritura eres tú* dice, “En educación, son prácticas que, por lo general, se consideran como algo nuevos, ya sea de forma particular para el individuo, o de forma social, de acuerdo al sistema que les adopte”. (p 118).

- Competitividad y rentabilidad
- Niños, niñas y padres de familia satisfechos
- Motivación y compromiso
- Nuevos métodos y mejores condiciones de aprendizaje
- Desarrollar y ganar opciones-compartir la visión del discente
- Crear en el entorno una cultura que estimule generación de conocimiento.

Generando o encontrando ideas, seleccionándolas, implementándolas y socializándolas. Educandos y educadores suelen ser proveedores de nuevas ideas generando las entradas para el proceso de la innovación.

Las ideas pueden referirse a desarrollar o mejorar el proceso de enseñanza-aprendizaje.

Conocer oportunamente los procedimientos, la organización y la planeación, es decir, establecer objetivos, experimentar numerosas actividades, crear ideas, fomentar la seguridad, seleccionar los espacios apropiados, producir nuevos estilos, enriquecer las vivencias, ayudaran a adecuar y modernizar los programas educativos tradicionales, para así optimizar la situación de conflicto por la que pasan algunos estudiantes.

2.1.14. La Grafomotricidad y la comunicación.-

Según Perinat, L. (2006), en su Manual de autoaprendizaje señala que, “La grafomotricidad es una disciplina autónoma. Que da cuenta de los signos gráficos que genera el niño, en el transcurso de una proceso evolutivo (y antes de la escritura alfabética), fruto de las estructuras profundas en la que se produce la comunicación humana”. (p 73).

Es preciso, sin embargo, aclarar lo más nítidamente posible que entendemos por comunicación, con el fin de comprender mejor todavía cual es la naturaleza de este proceso genuinamente humano.

La comunicación humana es la capacidad de transformar los objetos externos, que pertenecen al mundo real y que pueden ser, objetos materiales, sociales o formales, en símbolos internos, que pertenecen al mundo psíquico de cada uno.

Existen tres clases de objetos:

- Materiales: osito, mesa.
- Sociales: personas, perritos.
- Formales: objetos que están exclusivamente en la mente, como las ideas, y que no se pueden ver ni analizar sensorialmente.

Las ideas, los conceptos y los actos psíquicos, que forman los signos son objetos formales. Según SEAUSSURE, el signo solo se produce en la mente. Es una estructura lógico-formal de un objeto, donde cualquier modelo se reconoce al objeto real. Hay diferentes tipos de vaso. No tienen

la misma forma, ni el mismo color, ni el mismo material, ni el mismo tamaño sin embargo, cuando lo vemos los reconocemos como vaso, porque tenemos el signo “vaso” en nuestra mente. La mente genera un signo para generalizar o “etiquetar” un conjunto de objetos. De esa manera, el objeto material se convierte en nuestra mente en objeto formal.

En este proceso de **simbolización**, nos interesa igualmente:

- La posibilidad que cada sujeto tiene para producir los objetos internos.
- Las operaciones que hace el pensamiento simbólico.
- El esquema interno de los símbolos.
- El esquema interno de los símbolos.
- El nacimiento de signos que se producen y se expresan externamente.

Pero para desentrañar ms profundamente que es el lenguaje grafomotor, es necesario desarrollar dos conceptos, para diferenciarlos de éste.

Se trata de dos disciplinas que normalmente, se han comido en el terreno de lo que es la Grafomotricidad.

2.1.15. Estrategias de Grafomotricidad.-

Una estrategia es un conjunto de acciones que se llevan a cabo para lograr un determinado fin. Proviene del griego Stratos= ejército y Agein= conductor, guía. Se aplica en distintos contextos.

El concepto de estrategia se usa normalmente en tres formas. Primero, para designar los medios empleados en la obtención de cierto fin, es por

lo tanto, un punto que involucra la racionalidad orientada a un objetivo. en segundo lugar, es utilizado para designar la manera en la cual una persona actúa en un cierto juego de acuerdo a lo que ella piensa cual será la acción de los demás y lo que considera que los demás piensan que sería su acción; esta es la forma en que se busca tener ventajas sobre los otros. Y en tercer lugar, se utiliza para designar los procedimientos usados en una situación de confrontación con el fin de privar al oponente de sus medios destinados a obtener una victoria.

La estrategia tuvo como origen y aplicación en las guerras, en donde cada uno de los bandos diseñaba la mejor forma de vencer al enemigo. Luego estos principios fueron aplicados en el ámbito empresarial para vencer a los competidores y conquistar a los clientes. Ahora también se aplica a la educación como un proceso seleccionado, mediante el cual se espera lograr alcanzar un estado futuro en los niños y niñas.

El tiempo de procedimiento y el esfuerzo cognitivo empleado en diferentes fases de la grafomotricidad son procedimientos largos y en ocasiones agotadores para los pequeños, por lo que se requiere de recolección de información, planeación y producción, así como nuevas estrategias.

Las estrategias en grafomotricidad deben estar encaminadas a proporcionar diversas destrezas grafomotoras, con la finalidad de estimular, favorecer, y guiar gradualmente el desarrollo de la escritura mediante la vivencia e interiorización de los procesos.

Para este proceso sea eficaz se puede tener en cuenta las siguientes estrategias:

- Crear un contexto comunicacional

- Respetar el ritmo propio del niño y sensibilizar en las propuestas específicas a través de la seguridad.
- Atribuir al garabato, a los ideogramas, y al dibujo un significado.
- Facilitar la integración del esquema corporal.
- Posibilitar la expresión a través del cuerpo, mediante actividades lúdicas (danza, teatro , construcción y simbolización)
- Propiciar la organización espacio temporal, y discriminación rítmica.
- Permitir de un gesto flexible y adaptado mediante la discriminación y memoria perceptivo- visual y auditiva (duración, velocidad. distensión, simultaneidad, rotación, principio).
- Favorecer las experiencias sensorias motoras del movimiento en el trazado (simbolización, codificación y decodificación).
- Introducir técnicas de expresión: pictográficas y es criptográficas.
- Optimizar la independencia segmentaria mediante la coordinación viso motriz y la organización perceptiva.
- Alcanzar el control progresivo de las articulaciones y agilidad en los dedos adecuando el tono muscular al trazo.
- Acrecentar las distintas posiciones corporales frente al plano gráfico, así como la progresión de los tipos de soporte.
- Facilitar la progresión de los ejercicios mediante la constancia de la forma (arabesco, rellenos, formas, puntos y rayados).

2.1.16. Problemas del Aprendizaje Grafomotriz.-

Para Calvet, L, (2001), en su obra Historia de la Escritura dice. “La dificultad en el aprendizaje, a nivel académico y a nivel motriz, no se trata de que el niño pueda caminar, saltar, correr, sino que se trata del aprendizaje de nuevas actividades motrices complejas como puede ser la escritura, ir en bicicleta, atarse los cordones de los zapatos, etc. Estas dificultades de praxis, son fácilmente observables en edades tempranas sobre los 4-5 años”. (p 203).

En tanto, la dificultad para escribir sin errores ortográficos (disortografía) se debería, según el enfoque clásico, a una mala interpretación neurosensorial para ejecutar gráficamente las reglas ortográficas en palabras o sílabas homófonas (que suenan igual, pero se escriben distintos). Los ejemplos más comunes: el uso de la c-s-z, la v-b, la h y la g-j. Tampoco es un concepto muy utilizado actualmente.

La preescritura y escritura interesan ciertos movimientos de la mano, de los dedos, índice, pulgar y corazón, mientras el anular y el meñique sirven de soporte deslizante. Estos movimientos, a su vez, son posibles gracias a la mielinización de ciertas células cerebrales, que se ven favorecidas con la práctica y el tiempo: a los niños inmaduros aún se les aprecia falta de control, de organización, de su conducta, sin cinesias, descargas motoras incontroladas.

2.1.17. Intervención del Educador.-

La grafomotricidad, para muchos educadores, se reduce a la estimulación de las condiciones previas para la ejecución gráfica. Precisamente esta idea demasiado reducida y básicamente equivocada, ha provocado un gran desarrollo del trabajo sobre prerrequisitos en la escritura de los que se saben mucho los maestros y maestras de educación infantil.

Los docentes de educación infantil deben tener en cuenta en su programación la actividad grafomotora y darle importancia a este tema, programando actividades del trazo con el cuerpo, con objetos, en rincones, todo esto antes de pasar a la ficha propiamente dicha.

La audacia como educadores es importante para transmitirles a los niños un amplio proceso grafomotor previo a la escritura, ya que esta debe ser concebida como algo más importante que el simple hecho de escribir letras.

Es necesario que el educador nunca descanse en su labor por lo que es indispensable que se celebre, estimule, apruebe, felicite, ayude y reconozca el trabajo con el fin de aligerar el ambiente y aliviar las tensiones.

El educador debe reconocer a fondo los procesos grafomotores de los niños y su competencia para a partir de ellos generar un proceso de comunicación, del que forma parte activa, porque se constituye un animador del grupo, y sobre todo, en modelo de la interacción comunicativa.

Finalmente es importante concluir que uno de los grandes desafíos en la enseñanza de la grafomotricidad es transmitir a los niños y niñas el potencial de sus movimientos, que les permita descubrir nuevas experiencias, valores e ideas ya que ello influirá de manera definitiva durante toda su vida.

2.1.18. Recursos disponibles para la aplicación del Proceso de Grafomotricidad.-

La Red proporciona numerosos recursos multimedia para facilitar la adquisición de las competencias de lectura y escritura de los alumnos de infantil y primaria.

Las nuevas tecnologías son hoy en día una herramienta básica para que docentes y familias estimulen el aprendizaje de los niños desde edades tempranas. La integración de las TIC como recurso didáctico en la lectoescritura, la competencia más esencial en el proceso de enseñanza, proporciona nuevas metodologías docentes y favorece la motivación del alumno y la adaptación de los contenidos curriculares al ritmo particular de cada uno. Gracias a la Red, padres y profesores pueden hacer uso de forma gratuita de muchos de estos recursos multimedia creados por expertos y profesionales de la educación.

El proceso de enseñanza de la lectoescritura es uno de los más importantes que emprenden los niños desde los inicios de su etapa escolar. La adquisición de esta habilidad está vinculada al desarrollo de otros aprendizajes y se relaciona de forma significativa con el progreso madurativo del alumno.

La iniciación temprana en esta competencia es fundamental para el futuro académico del estudiante.

La iniciación temprana en esta competencia es fundamental para el futuro académico del estudiante en posteriores etapas. Para ello, padres y docentes cuentan con diferentes metodologías pedagógicas y materiales que favorecen la introducción de los más pequeños en las habilidades comunicativas del lenguaje. Entre estos, destacan los numerosos

recursos y aplicaciones multimedia que las Tecnologías de la Información y Comunicación (TIC) ponen a disposición de la comunidad educativa.

Estos materiales aprovechan el interés y la habilidad natural de los niños hacia las tecnologías para desarrollar la competencia de lectoescritura en un contexto de entretenimiento, pero que a la vez permite obtener resultados óptimos en el aprendizaje. Las características de los recursos interactivos hacen que se configuren como un instrumento idóneo para trabajar con los alumnos con dificultades en la adquisición de esta habilidad, puesto que permiten adaptarse al ritmo de cada aprendiz e incidir sobre los aspectos en los que tienen mayores problemas.

2.1.18. 1. Buen uso de los materiales.-

Gracias a las tecnologías, profesionales y expertos de la educación han desarrollado en los últimos años una importante muestra de materiales interactivos destinados al aprendizaje de la lectoescritura. Se basan, en general, en su experiencia docente y didáctica en la materia. Buena parte de estos recursos están disponibles en la Red de forma gratuita para que tanto padres como otros profesores puedan hacer uso de ellos en el hogar o en el aula.

Hay que verificar de forma previa que sus contenidos están adaptados a la capacidad y edad madurativa del niño.

Antes de seleccionar una aplicación de lectoescritura, hay que verificar que sus contenidos están adaptados a la capacidad y edad madurativa del niño con quien se trabajará. Para que su utilización sea efectiva, es necesario que el adulto acompañe al alumno en el proceso de

aprendizaje, le ayude con las posibles dificultades y corrija los errores que cometa.

2.1.18. 2.Recursos multimedia.-

Eroski Cosumer ha seleccionado algunos de los materiales interactivos más interesantes disponibles en la Red para iniciar a los más pequeños en el proceso de lectoescritura de un modo ameno y entretenido, a la vez que didáctico:

Lectoescritura Adaptada (LEA): este material, premiado por el Ministerio de Educación, consiste en un conjunto de 23 aplicaciones multimedia para facilitar el aprendizaje de las competencias lectoras y escritoras básicas, desde la fase inicial hasta la de afianzamiento. Se puede trabajar con ellas desde la Web o descargar la aplicación en el propio ordenador.

Aprendizaje de lectoescritura: es un programa dedicado al aprendizaje y refuerzo del proceso lectoescritor en alumnos de último curso de infantil y primero de primaria. Está indicado también para los alumnos con necesidades educativas especiales. Sus numerosos juegos y ejercicios interactivos tienen un elevado componente visual y se organizan en cuatro niveles de dificultad.

Cuadernos de lectoescritura: esta página web recoge una amplia colección de fichas para educación infantil, con ejercicios básicos de grafomotricidad, películas de secuenciaciones de la dirección correcta de

la escritura, cartilla para el aprendizaje de las vocales y cuadernos dedicados a la lectoescritura. Su autora, Lourdes García, incluye en cada apartado una interesante guía didáctica para su aplicación.

Ayuda a la lectoescritura (ALE): editada por la Junta de Andalucía, esta aplicación cuenta con cinco secciones para mejorar el conocimiento de la lectoescritura en torno a la ortografía, vocabulario, comprensión lectora y elaboración de textos.

El Zoo de las letras: el proyecto, desarrollado por maestros de infantil, tiene como objetivo que los niños aprendan a leer y a escribir de forma amena, les familiariza a través de los personajes del zoo con las letras y se trabaja la lectoescritura en función de la madurez propia de cada uno. el recurso incluye canciones y cuentos que hacen que el aprendizaje sea muy divertido.

La cueva de tragapalabras: una aplicación multimedia diseñada para apoyar el proceso de lectoescritura en alumnos que se han iniciado en la lectura, quienes se familiarizan con la escritura y otros cuya lengua materna no es el castellano. Se compone de una guía didáctica y otra para aprender a utilizar cada uno de los juegos.

2.2. Posicionamiento Teórico Personal.

El presente trabajo de investigación se basó en la Teoría del Aprendizaje Constructivista porque en ella es el propio individuo quien genera y construye su aprendizaje, parte de una premisa; hacer al niño(a) protagonista de su aprendizaje, que construya su aprendizaje por sí mismo(a), en contraposición al aprendizaje memorístico. Esto es un fundamento general que se puede llevar también al campo de la Grafomotricidad.

Este trabajo se basó en el modelo constructivista por cuanto necesitamos que el aprendizaje de los niños, niñas y docentes sea activo, participando en actividades en lugar de permanecer de manera pasiva, observando lo que se les explica.

2.3. Glosario de Términos

Análisis y Síntesis Auditivo.- La habilidad para desintegrar en un todo o en sus partes los estímulos auditivos

Aprendizaje Significativo.- Es aquel que conduce a la creación de estructuras de conocimiento mediante la relación de la nueva información y las ideas del estudiante.

Adiestramiento.- Consiste en las técnicas de capacitación y aprendizaje en el desarrollo de los recursos humanos. El desarrollo de recursos humanos estimula a lograr una mejor calidad, eficiencia y productividad en las empresas y a la vez fomenta el más alto compromiso en el personal. El adiestramiento debe permitir el desarrollo del capital humano al mismo tiempo que a la organización.

Conciencia Auditiva.- Es la capacidad de ser consciente de que existe un sonido.

Coordinación Viso motriz.- La capacidad de coordinar la visión con los movimientos del cuerpo.

Desarrollo del Niño.- El cambio que presenta el niño durante toda la niñez.

Desarrollo Cognoscitivo.- Cambios que con el paso del tiempo se presenta en las habilidades, las actividades y la organización de la mente.

Desarrollo Social y de la Personalidad.- Cambio en el estilo de comportamiento particular de una persona, sus sentimientos y su manera de reaccionar.

Desinhibición.- Prescindir de inhibiciones, comportarse con espontaneidad.

Direccionalidad.- Es la capacidad para distinguir y orientarse según las direcciones básicas: Derecha - Izquierda, Arriba - Abajo, Delante - Detrás. La percepción de la direccionalidad es una consecuencia del sentido de la lateralidad; resulta de la proyección al exterior de las sensaciones propioceptivas del propio organismo.

Discriminación Auditiva.- La capacidad de diferenciar los sonidos.

Disgrafía.- Es cuando una persona presenta dificultad para expresar ideas por medio de la escritura o símbolos escritos. Normalmente, esta condición se presenta cuando existe una lesión cerebral.

Desarrollo perceptivo-motriz.- En este aspecto se agrupan contenidos cuyo objetivo es estimular el desarrollo de la percepción y la

coordinación motriz (ubicación en el espacio y en el tiempo, equilibrio, lateralidad, coordinación viso motriz y psicomotriz). Estos contenidos se enfatizan en los tres primeros grados de la educación primaria y continúan en los grados superiores para estimular las capacidades físicas coordinativas.

Docente.- El organizador y mediador en el encuentro del alumno con el conocimiento. Perteneciente o relativo a la enseñanza.

Estructura Cognitiva.- Esquemas de conocimientos que construyen los individuos y este se componen de conceptos, hechos y propósitos organizados jerárquicamente.

Figura Fondo Auditiva.- Es la capacidad de dirigir la percepción a una parte del perceptual; que sería la figura (sonido), mientras el resto del campo perceptivo actúa como fondo (medio ruidoso).

Grafismo.- La composición gráfica que trata de interpretar un mensaje a través de elementos ordenados.

Heurística.- Se denomina heurística a la capacidad de un sistema para realizar de forma inmediata innovaciones positivas para sus fines. La capacidad heurística es un rasgo característico de los humanos, desde cuyo punto de vista puede describirse como el arte y la ciencia del descubrimiento y de la invención o de resolver problemas mediante la creatividad y el pensamiento lateral o pensamiento divergente.

Interacción.- El término interacción se refiere a una satisfacción recíproca entre dos o tres objetos con una o más propiedades homólogas.

Lateralidad.- Es la actividad o función particular que ocurre mas frecuentemente a un lado del cuerpo que en el otro y que tiene representación en un hemisferio cerebral.

Lenguaje.-constituye la vía de comunicación con el pensamiento, y la posibilidad de formular un sistema simbólico lingüístico libre y voluntario, siendo su principal característica la posibilidad de elevar los elementos de la realidad al más alto grado de abstracción.

Durante los 4 y 5 primeros años de desarrollo del niño el lenguaje surge y crece para ser herramientas flexible funcional e interpersonal. A medida que crece la capacidad pragmática y aprende a producir expresiones comunicativas, el lenguaje se vuelve más complejo hasta que finalmente es capaz de producir una variedad de modulaciones usadas.

Multisensoriales.- Que utilice múltiples sentidos.

Memoria Visual.-Es la memoria para evocar estímulos visuales presentados previamente.

Mecanicista.- Del mecanicismo filosófico o relativo a él; concepción mecanicista del mundo. Partidario o seguidor de esta doctrina.

Neuro lingüístico.-la neurolingüística estudia los mecanismos del cerebro humano que posibilitan la comprensión, producción y

conocimiento del lenguaje ya sea hablado, escrito o con signos establecido a partir de su experiencia o de su propia programación.

Percepción Visual.- Es la capacidad de reconocer, discriminar e interpretar estímulos visuales asociándolos a experiencias previas.

Pictográfico.- Perteneciente o relativo a la pictografía...- Pictografía.-
1. f. Escritura ideográfica que consiste en dibujar los objetos que han de explicarse con palabras.

Pos caligráfico.- Antes de la caligrafía.

Posición Espacial.- Es la percepción de la relación de un objeto con el observador. La persona es siempre centro de su propio mundo y percibe los objetos como estando arriba, abajo, al lado, delante, detrás, etc.

Psicomotricidad.- Movimiento el cual involucra todas las partes del cuerpo, en actividades motoras ya sea fina o gruesa. Es una disciplina que se basa en una concepción integral del sujeto. Esta se ocupa de la interacción que se establece entre el conocimiento, la emoción, el cuerpo y el movimiento, el cual es muy importante para el desarrollo de la persona.

Pre - escritura.- La pre escritura es el proceso que un escritor efectivo, sigue para ensamblar ideas y desarrollar estrategias de comunicación antes de empezar a escribir; en ésta, el escritor se mueve de la etapa de pensamiento a la etapa de escritura. En esta etapa hay

diversas actividades que ayudan a generar, centrar y organizar el pensamiento creativo, la pre escritura permite definir el objetivo y las formas de lograrlo, esta etapa de planeación es especialmente importante, ayuda al estudiante a determinar su trabajo como escritor en las subsiguientes etapas del proceso de escritura.

2.4. Interrogantes

- ¿Todos los docentes aplican estrategias innovadoras para el proceso enseñanza – aprendizaje de grafomotricidad con los niños y niñas del Primer Año de Educación Básica?
- Las estrategias aplicadas con los niños y niñas del Primer Año de Educación Básica son eficaces para la adquisición de la Grafomotricidad.
- ¿Existe factibilidad para la elaboración de una guía didáctica de grafomotricidad para el Primer Año de Educación Básica?
- ¿A los docentes les interesa conocer nuevas estrategias para el proceso enseñanza aprendizaje del primer lenguaje escrito a través de una Guía Didáctica de Grafomotricidad para el Primer Año de Educación Básica?

2.5. Matriz Categorial

DEFINICIÓN	CATEGORÍA	DIMENSIÓN	INDICADOR
<p>Grafomotricidad es una disciplina científica que forma parte de la lingüística aplicada y cuya finalidad es explicar las causas subyacentes por las que el sujeto, desde su primera infancia, crea un sistema de representaciones mentales, que proyecta sobre el papel, mediante creaciones gráficas, a las que adjudica significado y sentido que constituyen la primera escritura infantil.</p>	Grafomotricidad	Proceso neurolingüístico	Percepción manipulativo - vivencial Simbolización Representación perceptiva
		Proceso Psicolingüístico o cognitivo	Conceptualización
		Proceso Sociolingüístico o interactivo	Interrelación con el contexto
<p>Proceso es un conjunto de actividades o eventos coordinados u organizados, que se realizan o suceden alternativa o simultáneamente con un fin determinado para la enseñanza y el aprendizaje.</p>	Proceso Enseñanza - Aprendizaje	Primer Lenguaje escrito	Trazo libre Trazo dirigido Trazo espontáneo

CAPÍTULO III

3. METODOLOGÍA DE LA INVESTIGACIÓN

3.1. Tipo de Investigación

El presente trabajo de investigación fue de tipo descriptivo porque permitió ciertas predicciones elementales a un hecho real de la educación. Fue documental porque se respaldó en estudios escritos de libros, revistas, folletos, periódicos, páginas de internet relativas al tema que recogieron su estado actual. También fue realizado con investigación de campo porque se llevó a cabo en el lugar de los hechos, en el sitio real de los objetos de estudio; en este caso en el “Jardín de Infantes Rafael Suárez Meneses” y la “Unidad Educativa Teodoro Gómez de la Torre” de la Parroquia San Francisco, ciudad de Ibarra. Además se propuso un Proyecto factible acorde a nuestra investigación.

3.2. Métodos

Se investigó con métodos de conocimiento empíricos; de observación a niños, niñas y docentes; descriptivo, para determinar el estado actual de la aplicación del proceso de Grafomotricidad. Se utilizaron métodos de conocimiento teórico como son: el método analítico – sintético, para estudiar la situación actual de las Instituciones Educativas que se tomaron para la investigación y generaron conclusiones coherentes y debidamente formuladas. Así como el método inductivo – deductivo pertinente para el presente trabajo de investigación.

3.3. Técnicas e Instrumentos

Se trabajó con la técnica de la encuesta para obtener datos referentes al grado de conocimientos acerca del Proceso y las estrategias de Grafomotricidad por parte de docentes en educación inicial; realizando entrevistas a directores(as) de las instituciones en estudio; y aplicamos una ficha de observación a los niños y niñas del Primer año de Educación Básica de las instituciones investigadas para medir su grado de desarrollo en el área de estudio.

3.4. Población

El presente trabajo de investigación tomó como referencia la población de niños y niñas del Primer Año de Educación Básica del “Jardín de Infantes Rafael Suárez Meneses” y de la “Unidad Educativa Teodoro Gómez de la Torre” ubicados en la Parroquia San Francisco de la Ciudad de Ibarra, así como el personal docente del mismo sector.

CUADRO DE POBLACIÓN DE DOCENTES

NOMBRE DE LA INSTITUCIÓN	DOCENTES
Jardín de Infantes “Rafael Suárez Meneses”	6
“Unidad Educativa Teodoro Gómez de la Torre”	4
TOTAL	10

NOTA.- Como el número de docentes es pequeño se trabajó con toda la población.

CUADRO DE POBLACIÓN DE ALUMNOS

NOMBRE DE LA INSTITUCIÓN	ALUMNOS DEL PRIMER AÑO DE EDUCACIÓN BÁSICA
Jardín de Infantes "Rafael Suárez Meneses"	113
"Unidad Educativa Teodoro Gómez de la Torre"	84
TOTAL	197

3.5. Muestra

Cálculo de la muestra.- Para el cálculo se utilizará la fórmula:

$$n = \frac{PQ * N}{(N - 1) \frac{E^2}{K^2} + PQ}$$

Simbología:

n = Tamaño de la muestra

PQ = Varianza de la población, valor constante = 0.25

N = Población / Universo

(N - 1) = Corrección geométrica, para muestras grandes > 30

E = Margen de error estadísticamente aceptable:

0.02 = 2% (mínimo)

0.3 = 30% (máximo)

0.05 = 5% (recomendado en educación)

K = Coeficiente de corrección de error, valor constante = 2

3.5.1. Cálculo de la muestra para alumnos:

$$n = \frac{PQ * N}{(N - 1) \frac{E^2}{K^2} + PQ}$$

$$n = \frac{0.25 * 197}{(197 - 1) \frac{0.05^2}{2^2} + 0.25}$$

$$n = \frac{49.25}{(196) \frac{0.0025}{4} + 0.25}$$

$$n = \frac{49.25}{\frac{0.49}{4} + 0.25}$$

$$n = \frac{49.25}{0.1225 + 0.25}$$

$$n = \frac{49.25}{0.3725}$$

$$n = 132.21477$$

$$n = 132$$

Cálculo de la fracción muestral:

$$m = \frac{n}{N}$$

$$m = \frac{132}{197}$$

$$m = 0,670050761$$

$$m = 0,67$$

Jardín de Infantes “Rafael Suárez Meneses”

$$113 \times 0,67 = 75,7$$

Unidad Educativa “Teodoro Gómez de la Torre”

$$84 \times 0,67 = 56$$

CUADRO DE MUESTRAS

NOMBRE DE LA INSTITUCIÓN	ALUMNOS DEL PRIMER AÑO DE EDUCACIÓN BÁSICA
Jardín de Infantes “Rafael Suárez Meneses”	76
“Unidad Educativa Teodoro Gómez de la Torre”	56
TOTAL	132

CÁPITULO IV

4. ANÁLISIS E INTERPRETACIÓN DE RESULTADOS

4.1. ENCUESTA

La organización, el análisis e interpretación de los resultados obtenidos en la aplicación de la encuesta a las docentes Parvularias de la Unidad Educativa Experimental “Teodoro Gómez de la Torre” y del Jardín de Infantes “Rafael Suárez Meneses” de la Ciudad de Ibarra, se efectuó como a continuación se detalla.

1. ¿Con qué frecuencia organiza propuestas en donde los niños/as del primer año de básica perciban, manipulen y vivencien directamente los objetos reales diferentes para relacionarlos con los conceptos?

Cuadro No. 1

Indicadores	frecuencia	%
Siempre	7	70%
Casi siempre	3	30%
A veces	0	0%
Pocas veces	0	0%
TOTAL	10	100%

Fuente: Sánchez Soledad y Yépez Sirene

Gráfico N° 1

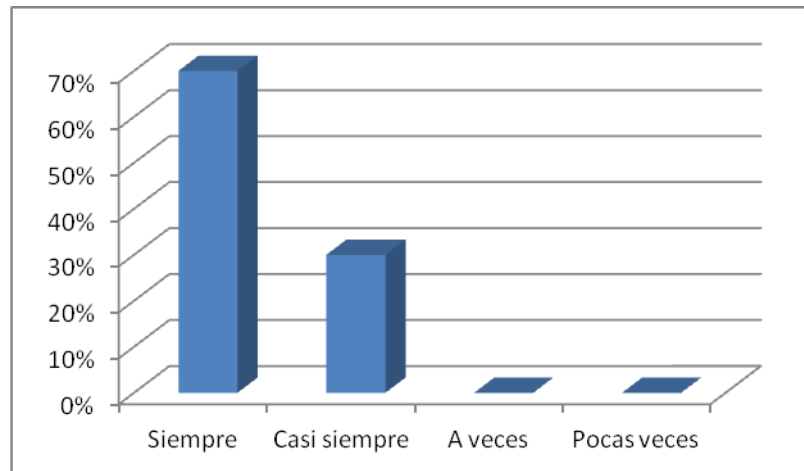

Fuente: Sánchez Soledad y Yépez Sirene

Análisis.-

Las docentes manifiestan en su mayoría, que siempre organizan propuestas para que los niños y niñas del primer año de básica relacionen conceptos mediante la percepción y manipulación directa de objetos reales, mientras que las restantes solo en ciertas ocasiones lo que evidencia que falta una mayor organización y creatividad en su trabajo.

2. Mediante la simbolización se transforman los objetos reales en objetos mentales o simbólicos. ¿Qué actividades considera más importantes para los niños/as del primer año en esta etapa?

Cuadro No. 2

Indicadores	frecuencia	%
El juego simbólico libre	1	10%
La representación corporal de objetos	1	10%
Dramatizaciones donde se usa el objeto sin que esté presente	1	10%
Utilización y vinculación con los objetos reales en su contexto	7	70%
TOTAL	10	100%

Fuente: Sánchez Soledad y Yépez Sirene

Gráfico N° 2

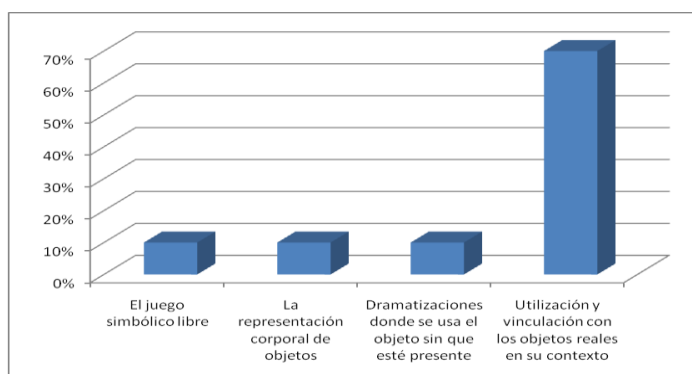

Fuente: Sánchez Soledad y Yépez Sirene

Análisis.-

De acuerdo al sondeo realizado de las opciones señaladas las docentes prestan mayor importancia a la relación sujeto – objeto directamente por parte de los niños y niñas en esta etapa, mostrando poco interés por las demás opciones; evidenciándose que mayoritariamente trabajan en estas actividades.

3. ¿Los niños/as del primer año de básica plasman representaciones perceptivas en relación a sus experiencias utilizando diferentes técnicas libremente?

Cuadro No. 3

Indicadores	frecuencia	%
Siempre	7	70%
Casi siempre	2	20%
A veces	1	10%
Pocas veces	0	0%
TOTAL	10	100%

Fuente: Sánchez Soledad y Yépez Sirene

Gráfico N° 3

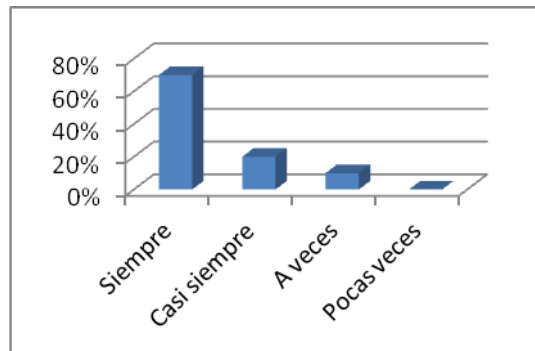

Fuente: Sánchez Soledad y Yépez Sirene

Análisis.-

Los resultados indican que según la percepción de las maestras, en un alto porcentaje los niños y niñas del primer año de básica si plasman sus experiencias utilizando diferentes técnicas lo que favorece el desarrollo de la grafomotricidad, mientras que un porcentaje más reducido no lo realizan de manera óptima.

4. ¿En la fase de conceptualización los niños/as del primer año realizan representaciones gráficas para la construcción de signos y esquemas ya conservados en relación a un concepto dado?

Cuadro No. 4

Indicadores	frecuencia	%
Si	10	100%
No	0	0%
A veces	0	0%
TOTAL	10	100%

Fuente: Sánchez Soledad y Yépez Sirene

Gráfico N° 4

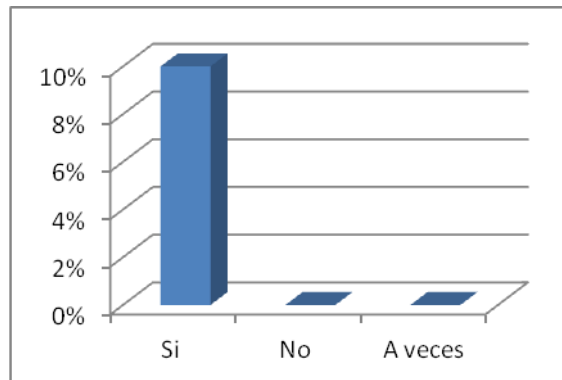

Fuente: Sánchez Soledad y Yépez Sirene

Análisis.-

Las docentes manifiestan que en su totalidad los niños y niñas del primer año de básica son capaces de representar y construir signos en base a conceptos dados, lo que indica claramente que es la etapa del proceso de grafomotricidad mejor asimilado.

5. ¿Para fomentar la Interrelación de los niños/as del primer año con el contexto usted les ayuda en este proceso de grafomotricidad, que ya hace desde dentro, ofreciéndole desde fuera propuestas y estrategias didácticas favorecedoras?

Cuadro No. 5

Indicadores	frecuencia	%
Siempre	4	40%
Casi siempre	6	60%
A veces	0	0%
Pocas veces	0	0%
TOTAL	10	100%

Fuente: Sánchez Soledad y Yépez Sirene

Gráfico N° 5

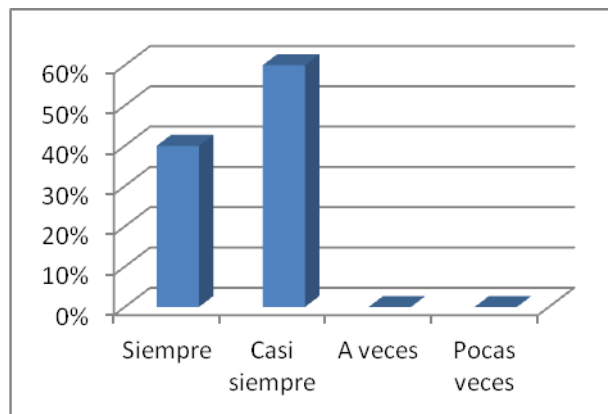

Fuente: Sánchez Soledad y Yépez Sirene

Análisis.-

Los resultados resaltan la falta de apoyo a los niños y niñas en este nivel por parte de las docentes, con propuestas y estrategias que incidan en su interrelación con el contexto para favorecer el proceso de la grafomotricidad; ya que el mayor número de docentes afirma que no siempre lo realizan.

6. ¿Los niños/as del primer año de básica tienen ya desarrollado el trazo libre?

Cuadro No. 6

Indicadores	frecuencia	%
Todos	3	30%
Algunos	7	70%
Ninguno	0	0%
TOTAL	10	100%

Fuente: Sánchez Soledad y Yépez Sirene

Gráfico N° 6

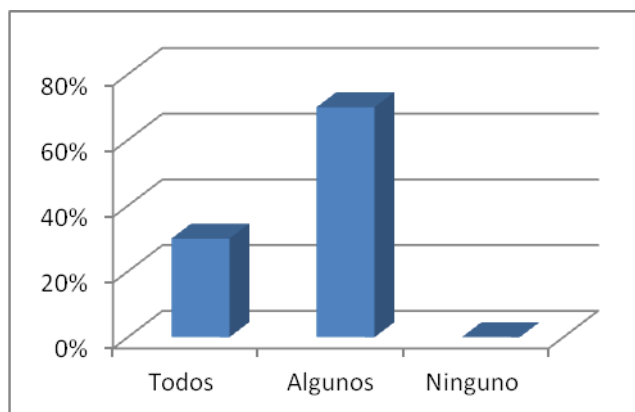

Fuente: Sánchez Soledad y Yépez Sirene

Análisis.-

Claramente se constata de acuerdo con las docentes que solo algunos de los niños y niñas del primer año de básica desarrollan el trazo libre, parte fundamental del proceso, para la primera escritura; y apenas un porcentaje muy bajo si ejecutan con éxito esta fase del proceso grafomotor.

7. En la siguiente lista, de acuerdo a su experiencia, ordene numerando el proceso correcto en la ejecución del trazo dirigido:

Actividades lúdicas

Motivación

Actividades con su propio cuerpo

Actividades en formato grande con diferentes materiales

Actividades en el papel

Evaluar el proceso realizado por el niño/a

Actividades en distintos espacios como el piso o la pizarra

Actividades con lápiz en el papel

Cuadro No. 7

Indicadores	frecuencia	%
Proceso Correcto	2	20%
Proceso incorrecto	8	80%
TOTAL	10	100%

Fuente: Sánchez Soledad y Yépez Sirene

Gráfico N° 7

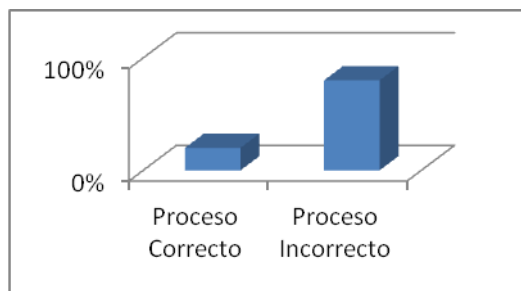

Fuente: Sánchez Soledad y Yépez Sirene

Análisis.-

Luego de analizar las diferentes respuestas de las docentes se observa que muy pocas conocen el proceso correcto para la grafomotricidad, por otra parte el mayor número de maestras no tiene claro o desconocen dicho proceso lo que puede dificultar su correcta aplicación.

8. ¿A través de la ejecución espontánea de trazos los niños/as del primer año de básica producen en forma voluntaria y consciente signos con contenido lingüístico?

Cuadro No. 8

Indicadores	frecuencia	%
Si	9	90%
No	1	10%
TOTAL	10	100%

Fuente: Sánchez Soledad y Yépez Sirene

Gráfico N° 8

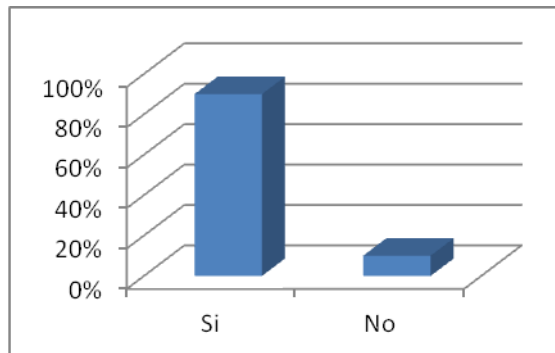

Fuente: Sánchez Soledad y Yépez Sirene

Análisis.-

En relación a la pregunta las docentes parvularias señalan que la mayoría de sus alumnos si producen trazos espontáneos de signos con contenido lingüístico y que un número muy reducido de ellos no lo consiguen.

9. ¿Una guía didáctica con estrategias de Grafomotricidad favorecería su labor docente y el proceso enseñanza – aprendizaje de los niños/as del primer año de educación básica?

Cuadro No. 9

Indicadores	frecuencia	%
Si	10	100%
No	0	0%
TOTAL	10	100%

Fuente: Sánchez Soledad y Yépez Sirene

Gráfico N° 9

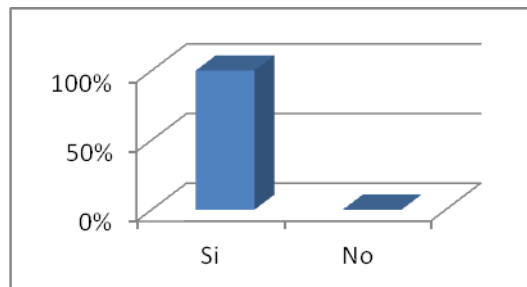

Fuente: Sánchez Soledad y Yépez Sirene

Análisis

La totalidad del grupo de docentes investigas afirma la necesidad de contar con una guía didáctica, como esta favorecería su labor docente y por ende a sus educandos.

4.2. FICHA DE OBSERVACIÓN

A continuación se detallan los resultados obtenidos de las fichas de observación aplicadas a los niños y niñas del primer año de básica fiscales del Jardín de Infantes “Rafael Suárez Meneses” y la Unidad Educativa Experimental “Teodoro Gómez de la Torre”.

1. Percibe y manipula objetos reales para relacionarlos con los conceptos.

Cuadro No. 1

Indicadores	frecuencia	%
Siempre	70	56%
Frecuentemente	54	43%
A veces	1	1%
Pocas veces	0	0%
TOTAL	125	100%

Fuente: Sánchez Soledad y Yépez Sirene

Gráfico N° 1

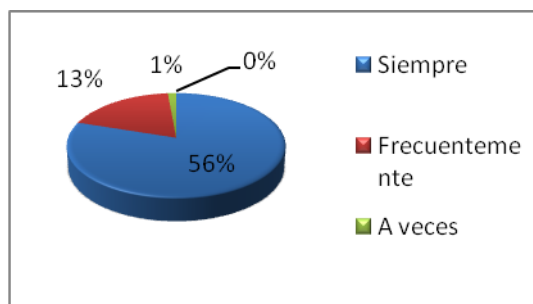

Fuente: Sánchez Soledad y Yépez Sirene

Análisis.-

Se evidencia que un alto porcentaje de los niños y niñas investigados siempre perciben y manipulan objetos reales y los relacionan con los conceptos, otro porcentaje menor pero importante lo realizan con frecuencia y a veces un mínimo número, lo que reafirma el proceso interno del niño en relación a la grafomotricidad no se consolida completamente.

2. Transforma objetos reales en objetos mentales o simbólicos.

Cuadro No. 2

Indicadores	frecuencia	%
Siempre	100	80%
Frecuentemente	20	16%
A veces	5	4%
Pocas veces	0	0%
TOTAL	125	100%

Fuente: Sánchez Soledad y Yépez Sirene

Gráfico N° 2

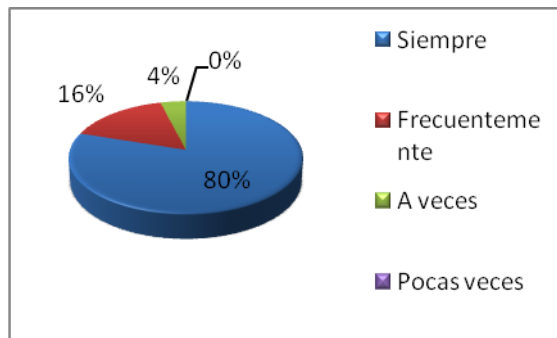

Fuente: Sánchez Soledad y Yépez Sirene

Análisis.-

En su mayoría los niños y niñas del primer año de básica logran transformar objetos reales en objetos mentales o simbólicos, a otra parte del grupo de educandos investigados les cuesta aun realizar este proceso; lo que indica que falta trabajo en esta fase del proceso.

3. Plasma representaciones perceptivas relacionadas con sus experiencias.

Cuadro No. 3

Indicadores	frecuencia	%
Siempre	60	48%
Frecuentemente	53	42%
A veces	10	8%
Pocas veces	2	2%
TOTAL	125	100%

Fuente: Sánchez Soledad y Yépez Sirene

Gráfico N° 3

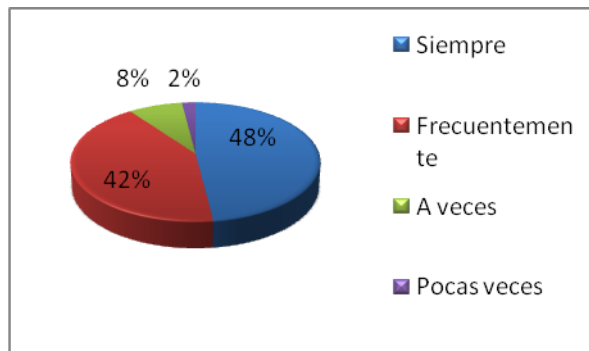

Fuente: Sánchez Soledad y Yépez Sirene

Análisis.-

Según los resultados obtenidos, el mayor número de niños y niñas no siempre logran representar en forma óptima la percepción de sus experiencias; un porcentaje menor pero importante lo hacen con mucha facilidad.

4. Realiza representaciones gráficas para la construcción de signos y esquemas

Cuadro No. 4

Indicadores	frecuencia	%
Siempre	85	68%
Frecuentemente	30	24%
A veces	8	6%
Pocas veces	2	2%
TOTAL	125	100%

Fuente: Sánchez Soledad y Yépez Sirene

Gráfico N° 4

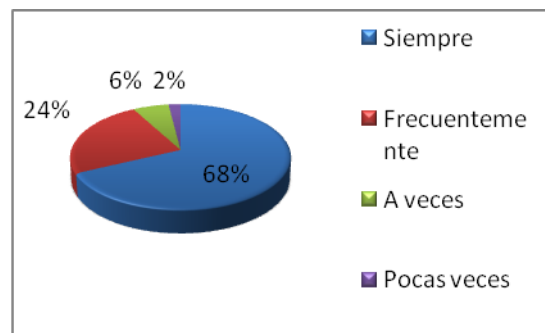

Fuente: Sánchez Soledad y Yépez Sirene

Análisis.-

Un importante número de los educandos es capaz de construir signos y esquemas mediante representaciones gráficas y un número más reducido de ellos lo realiza con menor éxito.

5. Se interrelaciona con el contexto que le rodea.

Cuadro No. 5

Indicadores	frecuencia	%
Siempre	88	71%
Frecuentemente	24	19%
A veces	10	8%
Pocas veces	3	2%
TOTAL	125	100%

Fuente: Sánchez Soledad y Yépez Sirene

Gráfico N° 5

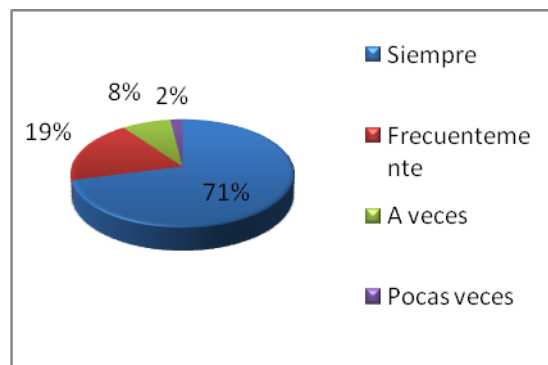

Fuente: Sánchez Soledad y Yépez Sirene

Análisis.-

Los niños y niñas del primer año de básica en un porcentaje bastante elevado se interrelacionan satisfactoriamente con su contexto, por otra parte hay que prestar importante atención al número de ellos que no siempre lo hacen.

6. Ejecuta trazos libres.

Cuadro No. 6

Indicadores	frecuencia	%
Siempre	79	63%
Frecuentemente	36	29%
A veces	6	5%
Pocas veces	4	3%
TOTAL	125	100%

Fuente: Sánchez Soledad y Yépez Sirene

Gráfico N° 6

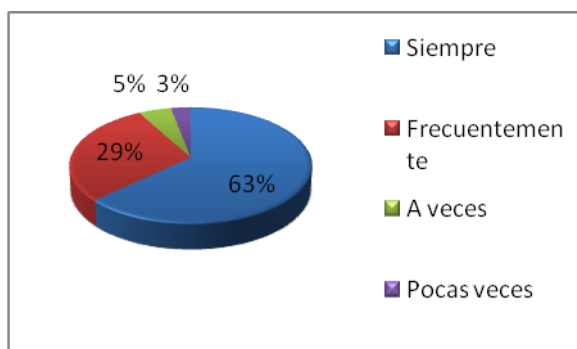

Fuente: Sánchez Soledad y Yépez Sirene

Análisis.-

De acuerdo a la investigación en este ítem se manifiesta claramente que un buen porcentaje de los niños y niñas tiene la capacidad de ejecutar trazos libres y a un porcentaje muy reducido se le dificulta.

7. Desarrolla el trazo dirigido.

Cuadro No. 7

Indicadores	frecuencia	%
Siempre	55	44%
Frecuentemente	63	50%
A veces	7	6%
Pocas veces	0	0%
TOTAL	125	100%

Fuente: Sánchez Soledad y Yépez Sirene

Gráfico N° 7

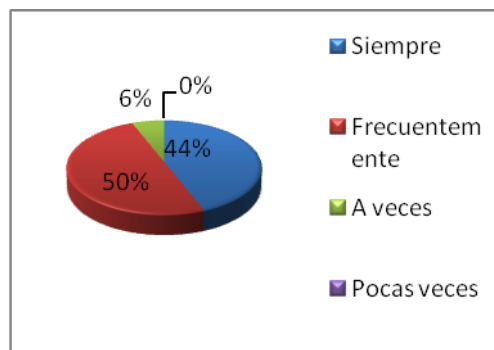

Fuente: Sánchez Soledad y Yépez Sirene

Análisis.-

Se observa que el trazo dirigido es ejecutado por un número elevado de la muestra de niños y niñas investigados y un porcentaje mínimo lo realizan con cierta dificultad.

8. Desarrolla el trazo espontáneo.

Cuadro No. 8

Indicadores	frecuencia	%
Siempre	69	55%
Frecuentemente	40	32%
A veces	11	9%
Pocas veces	5	4%
TOTAL	125	100%

Fuente: Sánchez Soledad y Yépez Sirene

Gráfico N° 8

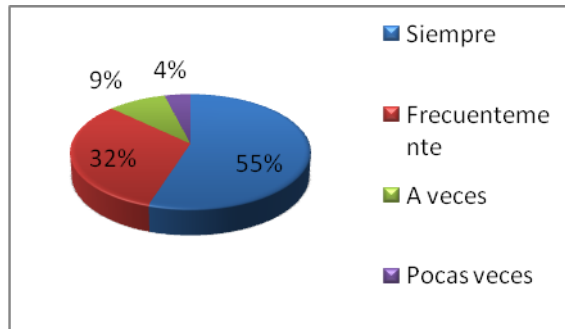

Fuente: Sánchez Soledad y Yépez Sirene

Análisis.-

En relación a la realización del trazo espontáneo, los niños y niñas de los primeros años de básica investigados lo realizan siempre en un porcentaje un poco mayor al de los niños que no siempre lo ejecutan evidenciándose que hay un buen número de niños que no alcanzan esta etapa final del proceso óptimamente.

4.3. ENTREVISTA

A continuación se detalla el extracto de las entrevistas realizadas a las Autoridades encargadas de los primeros años de básica investigados.

1. ¿Cómo favorece la fase perceptivo - manipulativo – vivencial de los objetos reales en el proceso enseñanza – aprendizaje de grafomotricidad en los niños/as del primer año de básica?

Cuadro No. 1

Indicadores	frecuencia	%
Si favorece	2	100%
A veces favorece	0	0%
No favorece	0	0%
TOTAL	2	100%

Fuente: Sánchez Soledad y Yépez Sirene

Gráfico N° 1

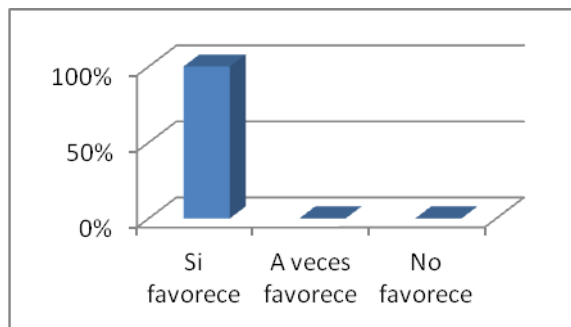

Fuente: Sánchez Soledad y Yépez Sirene

Análisis.-

Las autoridades manifiestan que favorece específicamente para el desarrollo de competencias y en el campo de la motricidad, pero desconocen su incidencia dentro del campo de la grafomotricidad.

2. ¿Qué tan importante considera la etapa de la simbolización en los niños/as de primero de básica para afianzar su proceso neuro lingüístico?

Cuadro No. 2

Indicadores	frecuencia	%
Muy importante	2	100%
Importante	0	0%
Poco importante	0	0%
TOTAL	2	100%

Fuente: Sánchez Soledad y Yépez Sirene

Gráfico N° 2

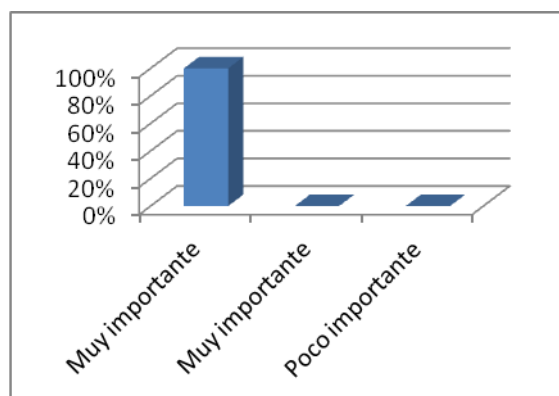

Fuente: Sánchez Soledad y Yépez Sirene

Análisis.-

Los resultados muestran que consideran muy importante la etapa de simbolización, como un factor clave para fijar el proceso en los niños y niñas; así como en la adquisición del lenguaje

3. ¿Cuál es el nivel de estimulación que la institución brinda para favorecer la fase de representación perceptiva en los niños/as de primer año?

Cuadro No. 3

Indicadores	frecuencia	%
Alto	1	50%
Medio	1	50%
Bajo	0	0%
TOTAL	2	100%

Fuente: Sánchez Soledad y Yépez Sirene

Gráfico N° 3

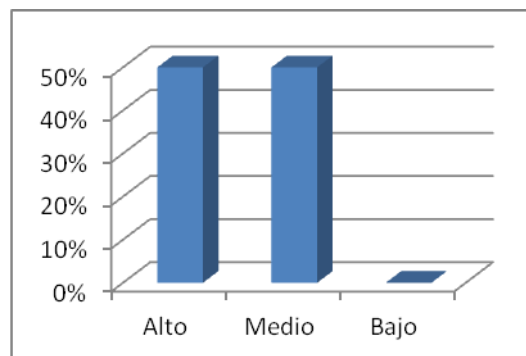

Fuente: Sánchez Soledad y Yépez Sirene

Análisis.-

Se demuestra que el nivel de estimulación no es lo suficientemente óptimo para favorecer la fase de representación perceptiva, destacándose más una institución de la otra, en la que no se le da la importancia correspondiente.

4. ¿Para la fase de conceptualización considera que son necesarios los procesos anteriores o se puede llegar a esta de manera directa?

Cuadro No. 4

Indicadores	frecuencia	%
Son necesarios	1	50%
No son necesarios	1	50%
TOTAL	2	100%

Fuente: Sánchez Soledad y Yépez Sirene

Gráfico N° 4

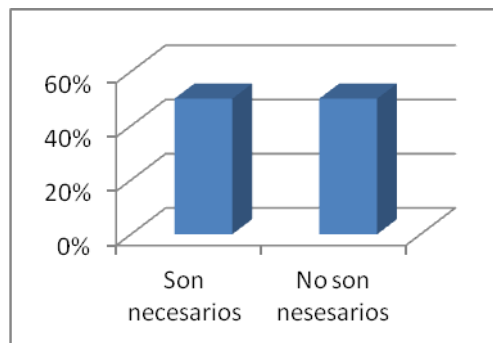

Fuente: Sánchez Soledad y Yépez Sirene

Análisis.-

En los resultados se evidencia según las respuestas de las autoridades, que para una de ellas son trascendentales los procesos anteriores a la fase de conceptualización, mientras la otra persona investigada manifiesta en forma errónea que no necesariamente tiene que ser un proceso.

5. ¿Si hay un proceso interno que conocemos, las propuestas didácticas deberían ir encaminadas a ponerse en paralelo a los procesos que hacen los niños/as del primer año de básica?

Cuadro No. 5

Indicadores	frecuencia	%
Siempre	2	100%
Frecuentemente	0	0%
A veces	0	0%
TOTAL	2	100%

Fuente: Sánchez Soledad y Yépez Sirene

Gráfico N° 5

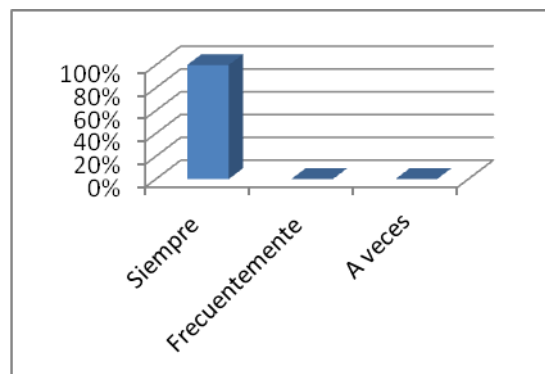

Fuente: Sánchez Soledad y Yépez Sirene

Análisis.-

En relación a la pregunta, con un alto porcentaje indican que siempre las propuestas didácticas deben estar en relación a los procesos internos de cada uno de los niños y niñas del primer año de básica; basándose en sus experiencias previas, partiendo de ellas para continuar el proceso.

6. ¿Qué materiales les proporcionan a los niños/as del primer año de básica para el desarrollo del trazo libre?

Cuadro No. 6

Indicadores	frecuencia	%
Diversos	1	50%
Concretos	1	50%
TOTAL	2	100%

Fuente: Sánchez Soledad y Yépez Sirene

Gráfico N° 6

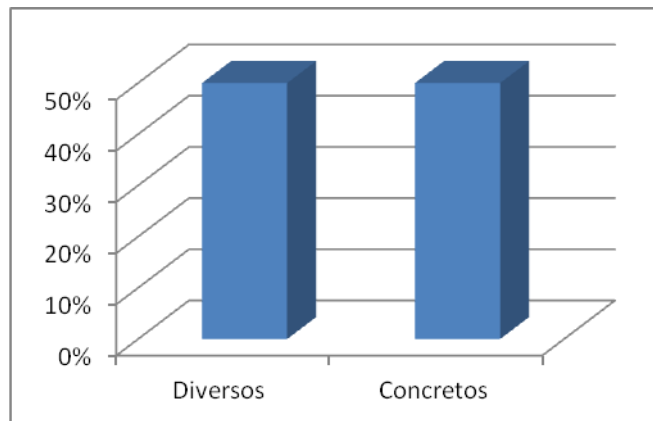

Fuente: Sánchez Soledad y Yépez Sirene

Análisis.-

Los resultados a esta pregunta se dividen en forma equitativa al indicar que utilizan tanto materiales diversos como materiales concretos necesarios ambos para el desarrollo del trazo libre, sin embargo se observa que dan prioridad más a uno que a otro, siendo lo recomendable el uso de ambos.

7. ¿Cómo beneficia a los niños y niñas de primer año de básica que sus maestras realicen un correcto proceso en el trazo dirigido?

Cuadro No. 7

Indicadores	frecuencia	%
Conoce	1	50%
Desconoce	1	50%
TOTAL	2	100%

Fuente: Sánchez Soledad y Yépez Sirene

Gráfico N° 7

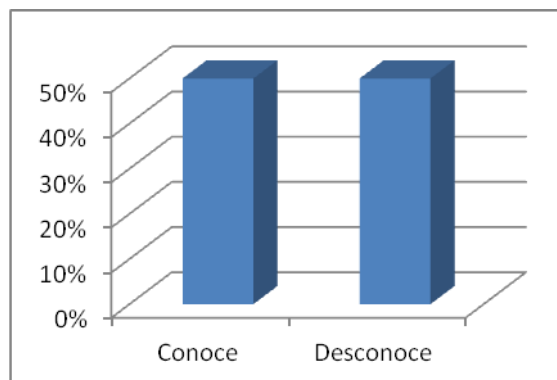

Fuente: Sánchez Soledad y Yépez Sirene

Análisis.-

Claramente se evidencia el poco conocimiento por parte de las autoridades de la importancia que tiene el desempeño de la maestra en relación al proceso del trazo dirigido.

8. ¿Desde su punto de vista, piensa que la realización del trazo espontáneo por parte de los niños /as del primer año de básica facilita el aprendizaje y aplicación de los signos lingüísticos para la posterior escritura?

Cuadro No. 8

Indicadores	frecuencia	%
Si facilita	2	100%
No facilita	0	0%
TOTAL	2	100%

Fuente: Sánchez Soledad y Yépez Sirene

Gráfico N° 8

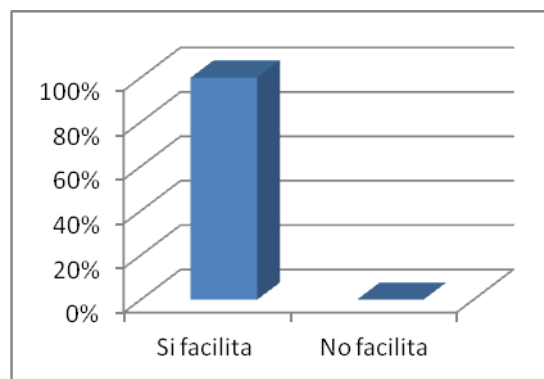

Fuente: Sánchez Soledad y Yépez Sirene

Análisis.-

Con un alto porcentaje se pone de manifiesto de acuerdo a los resultados que consideran que esta fase del proceso si facilita el aprendizaje del primer lenguaje escrito, para la posterior escritura.

9. ¿Su institución cuenta con una guía didáctica con estrategias de Grafomotricidad para el proceso – enseñanza aprendizaje en el primer año de educación básica?

Cuadro No. 9

Indicadores	frecuencia	%
Si	0	0%
No	2	100%
TOTAL	2	100%

Fuente: Sánchez Soledad y Yépez Sirene

Gráfico N° 9

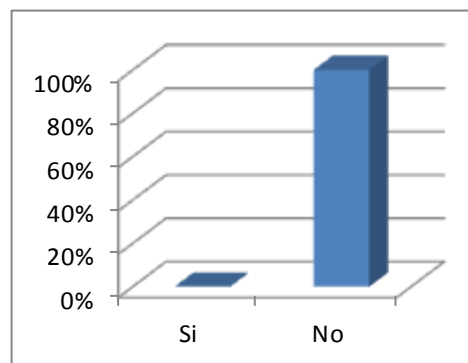

Fuente: Sánchez Soledad y Yépez Sirene

Análisis.-

Las autoridades de las instituciones investigadas aseguran total y rotundamente que no cuentan con una guía específica sobre el proceso enseñanza – aprendizaje de la grafomotricidad para primer año de básica.

CAPÍTULO V

5. CONCLUSIONES Y RECOMENDACIONES

5.1 CONCLUSIONES

La presente investigación se ha dedicado al estudio de las estrategias de grafomotricidad que se aplican para el proceso enseñanza – aprendizaje del primer lenguaje escrito en los primeros años de básica; pudiendo concluir que:

- Las docentes aplican pocas estrategias para el proceso enseñanza – aprendizaje de grafomotricidad, las mismas que no son muy atractivas para los niños y niñas del primer año de básica.
- Los niños y niñas del primer año de básica necesitan estrategias de grafomotricidad motivadoras y que cumplan un adecuado proceso evolutivo y secuencial para consolidar el desarrollo grafomotriz.
- Las instituciones investigadas no cuentan con una Guía Didáctica para la aplicación del proceso de grafomotricidad en niños y niñas del primer año de básica que les brinde un apoyo pedagógico.
- Las autoridades y docentes a quien se aplicó la presente investigación conocen muy poco sobre el proceso enseñanza – aprendizaje del primer lenguaje escrito que se basa en la grafomotricidad.
- Frente al hecho del desconocimiento por parte de las docentes sobre estrategias innovadoras de Grafomotricidad en el proceso enseñanza - aprendizaje del primer lenguaje escrito, se concluye que es necesaria la aplicación de una Guía Didáctica.

5.2 RECOMENDACIONES

- Es recomendable que las docentes de las instituciones investigadas realice cursos de autoformación permanente en temas de actualidad y nuevas estrategias aplicadas a la educación en el campo del proceso enseñanza – aprendizaje del primer lenguaje escrito fundamental para los niños y niñas del primer año de básica.
- Las docentes de los primeros años de básica deberían incluir dentro de su planificación estrategias innovadoras, motivadoras y propicias respetando el desarrollo evolutivo de los niños y niñas para favorecer un correcto proceso grafomotriz.
- Se recomienda a las autoridades del Jardín “Rafael Suárez” y la Unidad Educativa “Teodoro Gómez de la Torre”, implementar la Guía Didáctica de Grafomotricidad con los niños y niñas del primer año de básica.
- La Dirección Provincial de Educación de Imbabura debe brindar una adecuada y actualizada capacitación a las autoridades y personal docentes de los primeros años de básica fiscales para la correcta aplicación de la grafomotricidad dentro del proceso enseñanza – aprendizaje del primer lenguaje escrito.
- Utilizar la Guía Didáctica de Grafomotricidad como un apoyo pedagógico para innovar, mejorar y aplicar correctamente el proceso grafomotriz que propicie la iniciación al lenguaje escrito de los niños y niñas del primer año de básica.

CAPÍTULO VI

6. GUÍA DIDÁCTICA DE GRAFOMOTRICIDAD

6.1. TÍTULO DE LA PROPUESTA

“GUÍA DIDÁCTICA DE GRAFOMOTRICIDAD PARA DOCENTES DEL PRIMER AÑO DE EDUCACIÓN BÁSICA”

6.2. JUSTIFICACIÓN E IMPORTANCIA

Tomando en cuenta la falta de información y estrategias innovadoras que sean claras, sencillas y prácticas para aplicarlas en el proceso enseñanza – aprendizaje de la Grafomotricidad, la Guía Didáctica cobra vital importancia, ya que se convierte en pieza clave por las enormes posibilidades de motivación, orientación y acompañamiento que brindará a los docentes, compensando las limitaciones de los textos.

La Guía Didáctica de Grafomotricidad es una herramienta valiosa que complementa y dinamiza las experiencias con los niños y niñas; con la utilización de creativas estrategias didácticas que ofrecen diversas posibilidades para mejorar la comprensión y el autoaprendizaje.

Esta guía implica un aporte educativo clave que beneficia a docentes niños y niñas y por ende a las instituciones educativas implicadas.

6.3. FUNDAMENTACIÓN

La Guía Didáctica es una herramienta que sirve para edificar una relación entre los niño, niñas y el docente, es decir, allanar el camino para facilitar la comprensión del proceso en este caso de Grafomotricidad; constituye un instrumento fundamental para la organización del trabajo del alumno y facilita la labor del docente; destacando el papel orientador e integrador de la Guía Didáctica de Grafomotricidad.

Lo anteriormente mencionado nos permite sostener que la Guía Didáctica es el material educativo que deja de ser auxiliar para convertirse en herramienta valiosa de motivación y apoyo. Aunque las guías didácticas tienen de manera general, una misma estructura, los recursos y estrategias de aprendizaje que se incluyen en cada una de ellas son específicas en este caso está en función del mejoramiento del proceso enseñanza – aprendizaje de la grafomotricidad como una disciplina que puede interpretar evolutivamente la configuración de los signos gráficos que se generan en el proceso de la comunicación escrita, antes y después de la escritura alfabética. No es posible considerar las producciones grafomotoras del niño o niña como algo conseguido desde afuera, por una serie de actividades de entrenamiento estimulativo, sino que hay que situarse en el interior mismo del proceso, que se pone en marcha en los niños, para entender: que factores neurológicos posibilitan esta forma de comunicación; que operaciones cognitivas permiten la construcción del signo gráfico; que estructuras personales y sociales generan la gramática gráfica del niño. Por lo tanto nuestro trabajo como docentes consiste en ayudar al cerebro para favorecer este proceso, para fijarlo y desarrollarlo mediante estrategias innovadoras ya que se trata de un proceso natural.

6.4. OBJETIVOS

6.4.1 OBJETIVO GENERAL

Mejorar el proceso enseñanza – aprendizaje de grafomotricidad, mediante la aplicación de estrategias innovadoras, en los primeros años de educación básica fiscales de la parroquia San Francisco.

6.4.2. OBJETIVOS ESPECÍFICOS

- Recopilar estrategias y orientaciones necesarias que permitan a los docentes dinamizar el proceso enseñanza - aprendizaje de grafomotricidad.
- Redactar la guía didáctica en forma clara, sencilla, con actividades prácticas de grafomotricidad.
- Socializar la implementación de la guía didáctica con los docentes de los jardines implicados.

6.5. UBICACIÓN SECTORIAL Y FÍSICA

País: Ecuador

Provincia: Imbabura

Cantón: Ibarra

Instituciones: Primeros Años de Básica del Jardín de Infantes “Rafael Suárez” y la Unidad Educativa “Teodoro Gómez de la Torre”.

6.6. DESARROLLO DE LA PROPUESTA



GUÍA DIDÁCTICA

DE

GRAFOMOTRICIDAD

PRESENTACIÓN

La Grafomotricidad es una disciplina autónoma, que da cuenta de los signos gráficos que genera el niño/niña, en el transcurso de un proceso evolutivo y antes de la escritura alfabética.

Todo esto significa que el centro que comanda la escritura no es la mano adiestrada sino el cerebro. En cualquier proceso, la función es lo fundamental; y la función que tiene la Grafomotricidad es generar el primer lenguaje escrito.

La presente guía tiene como finalidad presentar a las Docentes Parvularias una gama de estrategias innovadoras que faciliten su labor docente e incluye un cd con música clásica que pueden utilizar en los diferentes talleres.

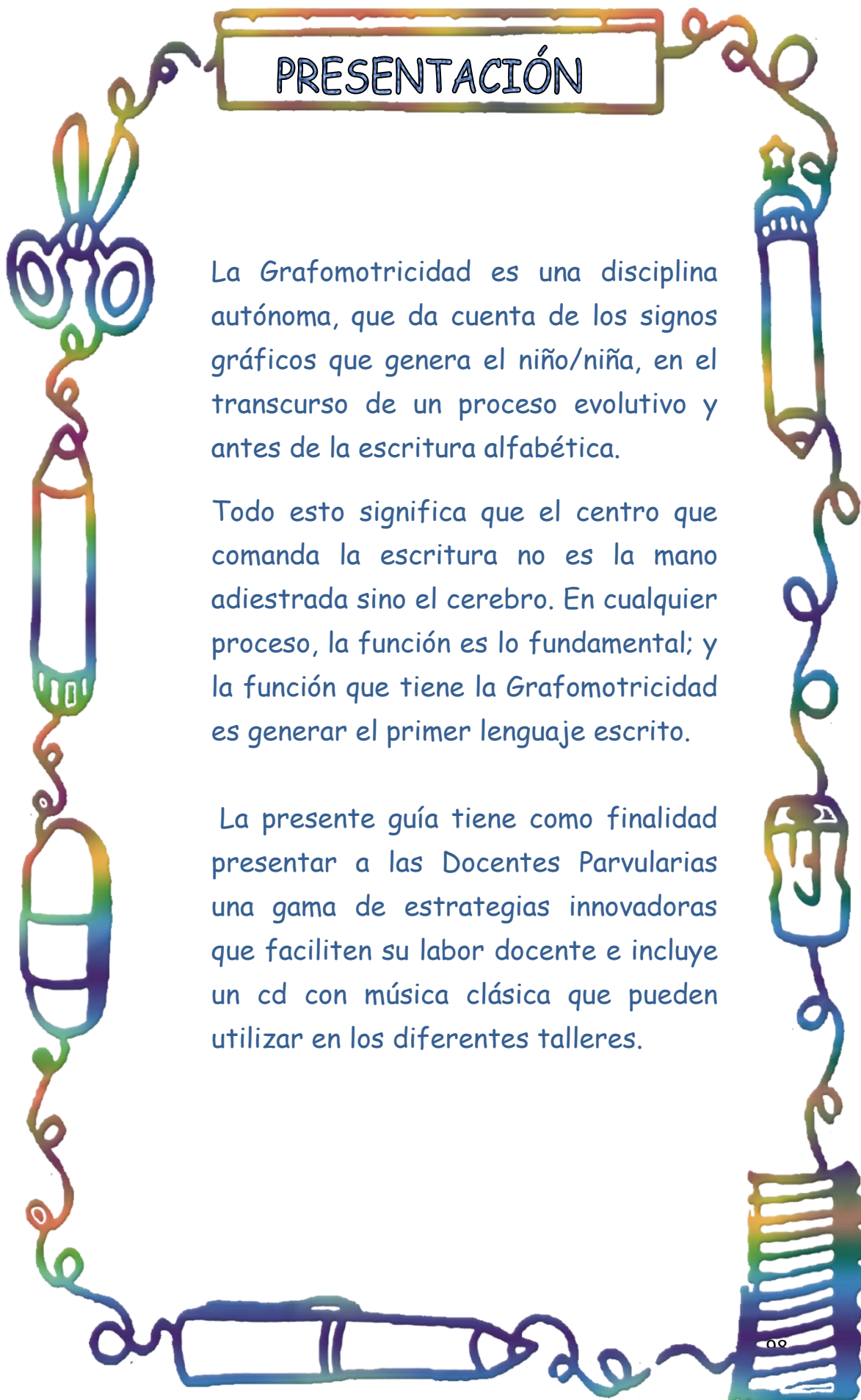

EL PROCESO A SEGUIR:

- ❖ Percepción manipulativo - vivencial
- ❖ Simbolización
- ❖ Representación perceptiva
- ❖ Conceptualización
- ❖ Interrelación con el contexto
- ❖ Trazo libre
- ❖ Trazo dirigido
- ❖ Trazo espontáneo

LO QUE QUEREMOS LOGRAR

- ❖ Disociación de los diferentes segmentos corporales
- ❖ Manipulación libre de objetos
- ❖ Disociación de ambas manos
- ❖ Discriminación visual y auditiva
- ❖ Organización espacio temporal
- ❖ Dominio de la mano, disociación de ambas manos
- ❖ Desinhibición digital y separación de los dedos
- ❖ Correcta prensión del lápiz
- ❖ Coordinación óculo-manual
- ❖ La direccionalidad
- ❖ Proceso de lateralización
- ❖ Introducir relaciones espaciales sobre el plano
- ❖ Afianzar el trazo de líneas horizontales, verticales oblicuas , onduladas, quebrada en la cuadrícula
- ❖ Afianzar relación encadenada de trazos rectos y curvos, en la cuadrícula
- ❖ Aprender a interrumpir el trazo (frenada)
- ❖ Buscar la regularidad del trazo
- ❖ La escritura supone la lectura



SUGERENCIAS METODOLÓGICAS

Sentarse bien, apoyando la espalda en el respaldo de la silla.



No acercar mucho la cabeza a la hoja.



Acercar la silla a la mesa.



Colocar el respaldo de la silla paralelo a la mesa.



No mover el papel continuamente.



No poner los dedos muy separados de la punta del lápiz, sino esté baila y el niño no controla la escritura



Si se acerca mucho los dedos a la punta del lápiz pierde el control visual de lo que se escribe.



Colocar los dedos sobre el lápiz a una distancia aproximada de 2 a 3 cm de la hoja



Si el niño escribe con la mano derecha puede inclinar el papel ligeramente hacia la izquierda.



Si el niño escribe con la mano izquierda puede inclinar el papel ligeramente hacia la derecha.



Tema: EL GARABATEO - TRAZO LIBRE

Contenido.-

EL GARABATEO.-

El primer registro gráfico de los niños, toma forma de garabato, este primer trazo es un paso muy importante en su desarrollo, marca el comienzo de la expresión, el que progresivamente no solo lo llevará al dibujo y a la pintura, sino también a la palabra escrita.



DESARROLLO DEL GARABATEO:

- Los garabatos tienden a seguir un orden bastante predecible

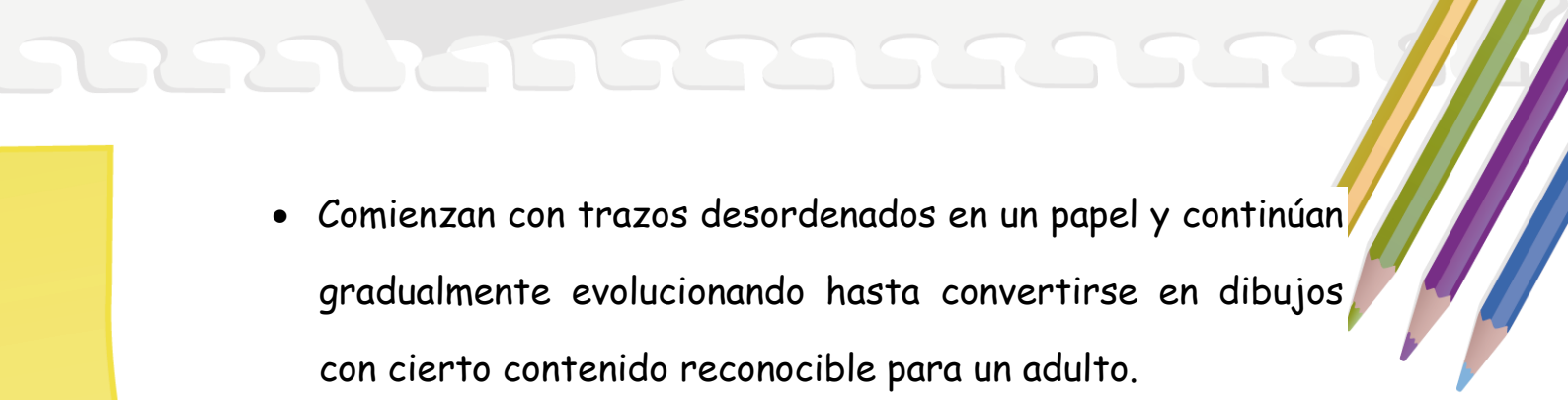
- 
- Comienzan con trazos desordenados en un papel y continúan gradualmente evolucionando hasta convertirse en dibujos con cierto contenido reconocible para un adulto.

Los garabatos se pueden clasificar en las siguientes etapas:

Garabateo Descontrolado:

- En esta etapa los garabatos no son intentos de reproducir el medio visual circundante.
- Tienen como base el desarrollo físico y psicológico y no la intención de representar algo.
- Incluyen las barras y los barridos.
- No hay preferencia por usar un color u otro, ni por el color en sí.

Garabateo Controlado:

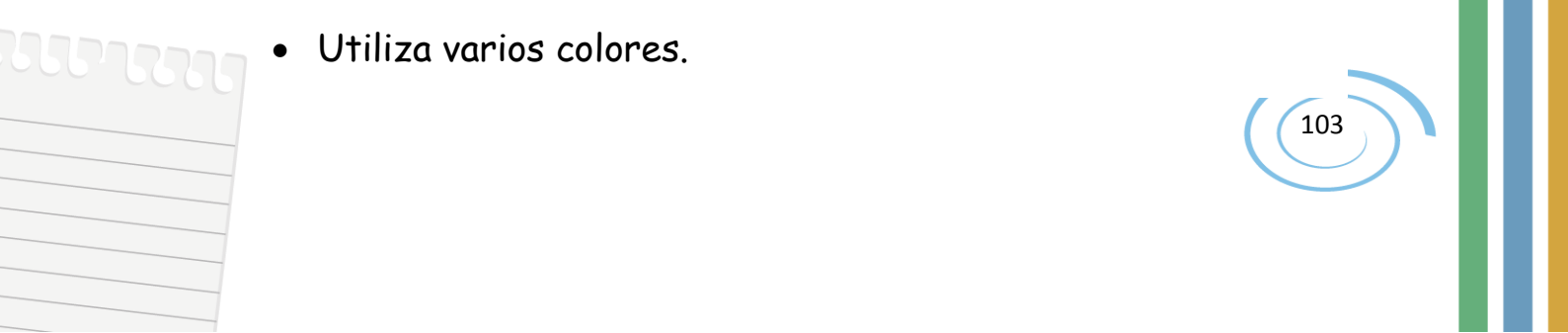
- El niño vincula sus movimientos y los trazos que ejecuta en el papel.
 - Descubre el control visual sobre los trazos que produce.
 - Representa una experiencia vital para él.
 - Esta etapa marca el cambio del pensamiento kinestésico (de movimiento) al pensamiento imaginativo.
 - El niño desarrolla una base para la retención visual.
 - Representa figuras cerradas.
 - Utiliza varios colores.
- 

Garabateo con Nombre:

- Los dibujos de los niños entre 4 y 7 años de edad son el resultado de la evolución de un conjunto definido de líneas hacia una configuración representativa definida.
- Descubren que sus dibujos tienen un sentido y le asignan un nombre.
- Los movimientos circulares y longitudinales evolucionan hacia formas reconocibles, y estos intentos de representación provienen directamente de las etapas del garabateo.
- Generalmente el primer símbolo logrado es un hombre.
- El color se utiliza con finalidad o preferencia.

Si seguimos un proceso adecuado teniendo en cuenta estos aspectos, el niño llegará preparado para enfrentarse con la escritura de una forma amena y no penosa ni aburrida.

Podemos caer en el error de convertir este proceso en un aprendizaje mecánico, no vivenciado.

Es recomendable en esta fase y durante todo el proceso de grafomotricidad que los niños y niñas escuchen música clásica mientras realizan los diferentes trazos.





Taller # 1: TRAZO LIBRE

Objetivo:

Experimentar el trazo libre con diferentes materiales

Estrategias para desarrollar la destreza de las manos:

- Tocar palmas, primero libremente, después siguiendo el ritmo.
- Realizar gestos con las manos acompañando de canciones infantiles

Estrategias para desarrollar la destreza de los dedos:

- Abrir y cerrar los dedos de la mano, primero simultáneamente, luego alternándolas ir aumentando la velocidad.

Estrategias para desarrollar la coordinación viso manual:

- Lanzar objetos, tanto con una mano con otra mano, intentando dar en el blanco. (caja, papelera).

- Ensartar en un cordón en planchas y /o bolas perforadas.
- Abrochar y desabrochar botones.
- Encajar y desencajar lazos.
- Manipular objetos pequeños(lentejas, botones)
- Pasar las hojas de un libro
- Rasgar y recortar con los dedos



Estrategias para el garabateo:

- Jugar con cintas garabateando en el aire
- Garabatear con lanas, cordones, hilos sumergidos en pintura líquida.
- Garabatear sobre distintas superficies con tizas, pintura, crayones.

Indicador de Evaluación:

Traza libremente caminos que puede recorrer.

Ejemplo de ficha:

Trazar libremente con crayones los caminos que puede recorrer la mariposa.

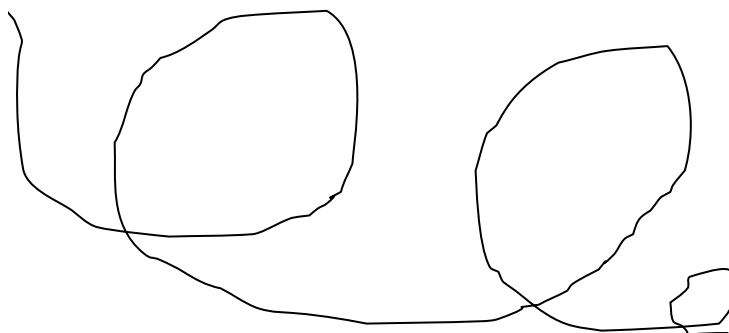

Tema: LAS FORMAS - TRAZO DIRIGIDO

Contenido:

DE LAS FORMAS.- El control visual interviene asociando al control kinestésico del brazo, muñeca y mano. En el que el trazo se convierte en formas y combinaciones.

PARA TRABAJAR LA GRAFOMOTRICIDAD EN LAS FORMAS:

- Se empieza con los trazos: verticales, horizontales, inclinados, circulares, espirales.
- Empezar cuanto antes facilitará la adquisición de hábitos y destrezas; pero lo más importante es realizarlo siempre de la forma más creativa y lúdica posible, siempre a través del juego nunca forzar.
- Al principio los niños dedican pequeños períodos de tiempo a esta tarea que irán aumentando con el tiempo; trabajarlo primero con su propio cuerpo, con actividades lúdicas.
- Luego se irán dirigiendo los trazos aun en formato grande trabajándolo con diferentes materiales previamente al lápiz y en distintos espacios como el piso o la pizarra, hasta terminar en el papel.
- La postura es muy importante para corregir malos hábitos posteriores.



DESARROLLO DEL TRAZO:

- Si solo le explicamos al niño que debe seguir las líneas discontinuas e intentar no salirse, esto se convierte en algo mecánico, el niño de esta manera no vivencia el trazo, no le causa motivación ninguna.
- La motivación en el aprendizaje es algo primordial y no se aprende lo mismo estando motivados que desmotivados.
- Resulta motivador, gratificante y a la vez con resultados muy positivos, vivenciar los trazos a través de distintos talleres.

Se seguirá un orden en el trazo, esto podrá variar según el nivel madurativo de los niños, ya que se sabe que en nuestras aulas hay grandes diferencias individuales en los niños y niñas.

Por lo general se seguirá el siguiente orden de trazos:

- Trazo Horizontal
- Trazo vertical
- Trazos horizontales y verticales combinados
- Trazo de líneas inclinadas
- Trazo de líneas inclinadas con cambio de dirección
- Trazos curvos y circulares
- Trazo redondo
- Trazo espiral



Taller # 2: LÍNEA HORIZONTAL

Objetivo:

Coordinación óculo-manual en el trazo horizontal

Estrategias para desarrollar la destreza de las manos:

- Barajar y repartir manos
- Aplaudir con los dedos empezando de uno y paulatinamente ir avanzando hasta terminar con todos los dedos.
- Girar con las manos, primero los puños cerrados .después con los dedos extendidos.

Estrategias para el desarrollo de los dedos:

- Juntar y separar los dedos.
- Abrir y cerrar los demás de las manos. Ir aumentando las velocidades.

Estrategias para el trazo de línea horizontal:

- Caminar sobre caminos horizontales dibujados en el piso.
- Seguir caminos horizontales con carritos de juguetes.
- Buscar líneas horizontales dentro y fuera del aula.
- Punzar, repasar, pegar papel sobre caminos y líneas horizontales.
- Trazado de líneas punteadas sobre un fondo.
- Trazado de líneas horizontales determinadas por puntos que se distribuyen según el modelo.
- Trazado de líneas horizontales guiándose por puntos que el niño tendrá que repasar y completar



Indicador de Evaluación.

Sigue trazos horizontales correctamente.

Ejemplo de ficha.

Estampa tu huellita siguiendo el camino



Taller # 3: LÍNEAS HORIZONTALES

Contenido:

Trazo horizontal controlando la presión de los instrumentos sobre el papel.

Objetivo:

Ejercitarse en la realización de trazos horizontales controlando la presión del instrumento.

Estrategia para el desarrollo de las manos:

- Llevar uno o más objetos en equilibrio en la palma de la mano, primero en una mano, después en las dos.
- Imitar con las manos movimientos de animales (león moviendo las garras, pájaro volando) o de objetos (asas del molino, hélices del helicóptero)

Estrategias para el desarrollo de los dedos:

- "Tocar le tambor" o "teclear" con los dedos sobre la mesa, aumentando la velocidad.

Estrategias para desarrollar la coordinación viso manual:

- Modelar con plastilina bolas y cilindros.
- Barajar ,repartir cartas
- Picado, punzón, perforado de dibujos.

Estrategias para el trazo de líneas horizontales.

- Ejercicio de copia en pizarra o papel.



- jugar con el niño o la niña a conducir un juguete, para tratar de que se desplace horizontalmente de izquierda a derecha sobre una superficie.
- En el plano horizontal, sobre una hoja primero de gran formato y luego de formato normal. Si es posible utilizar un lápiz hexagonal grueso.

Indicador de Evaluación.

Traza líneas horizontales con guía.

Ejemplo de ficha:

Une con lápiz las líneas horizontales



Taller # 4: LÍNEAS VERTICALES

Contenido:

Coordinación en el trazo de líneas verticales.

Objetivo:

Iniciarse en la coordinación en el trazo de líneas verticales.

Estrategias para el desarrollo de las manos.

- Mover las manos primero con los puños cerrados, después con los dedos extendidos.
- Abrir y cerrar las manos con los ojos abiertos y luego con los ojos cerrados

Estrategias para desarrollar la destreza de los dedos.

- "Tocar el tambor" con los dedos sobre la mesa.
- Juntar los dedos gemelos de las manos.
- Chasquear los dedos

Estrategias para el desarrollo de la coordinación viso manual.

- Picar con punzón.
- Perforado de dibujos.
- Doblar papel
- Rasgar por los bordes.

Estrategias para el trazo de líneas verticales.

- Realizar laberintos en vertical, caminando sobre ellos.
- Pintar con rodillos líneas verticales sobre papelotes.
- Buscar en el entorno líneas verticales.
- Trazado sobre fondo estructurado entre líneas verticales.
- Trazar libremente líneas verticales.

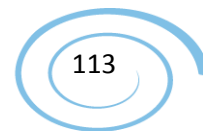

- Trazado de líneas verticales determinados por puntos que se distribuyen según el modelo, formando escaleras, rejillas, cuadros

Indicador de Evaluación.

Coordina el trazo vertical.

Ejemplo de ficha:

Trazar con pintura de dedos roja los caminos que han seguir los animales hasta llegar a los lugares que les corresponden.

The exercise consists of four columns. Each column starts with an animal illustration at the top and ends with a destination illustration at the bottom. Between the animal and the destination are two vertical lines with a downward-pointing arrow between them, indicating a path to be drawn. The animals and their corresponding destinations are: 1. Beaver - Beaver house; 2. Cow - Barn; 3. Bear - Nest; 4. Bee - Beehive.

Taller # 5: LÍNEAS VERTICALES

Contenido:

Coordinación en el trazo de líneas verticales.

Objetivo.

Iniciarse en la coordinación en el trazo de líneas vertical

Estrategias para el desarrollo de la mano:

- Abrir una mano mientras se cierra la otra, primero despacio, luego más rápido.
- Tirar de una cuerda imaginaria
- Elevar una torre con las manos sobreponiendo una encima de la otra

Estrategias para el desarrollo de los dedos:

- Con la mano cerrada, sacar los dedos uno detrás de otro, empezando por el meñique, una sola mano
- El mismo ejercicio con la otra mano
- Repetir el ejercicio con las dos manos al mismo tiempo

Estrategias para el desarrollar la destreza viso manual:

- Atar y desatar lazos
- Doblar papel y rasgar por los bordes.
- Recortar con tijeras

Estrategia para el trazo de las líneas verticales:

- Subir y bajar escaleras.
- Digo pintura sobre líneas verticales.
- Trazar libremente líneas verticales con tizas en el piso.



- Ejercicios de seguimiento de pautas o caminos sin tocar las paredes en el plano vertical, en diferentes superficies, en la pizarra con tizas largas, con crayones, con colores y lápices.

Indicador de Evaluación.

Traza líneas verticales siguiendo pautas.

Ejemplo de ficha:

Sigue el camino con crayones.

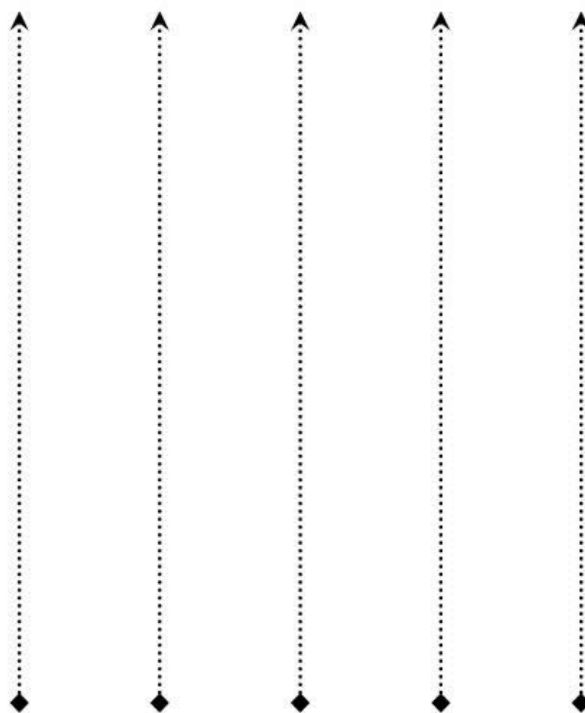

Taller # 6: LÍNEAS INCLINADAS

Contenido:

Coordinación óculo-manual en el trazo de líneas inclinadas.

Objetivo:

Desarrollar la coordinación óculo-manual en el trazo de líneas inclinadas.

Estrategias para el desarrollo de la mano:

- Girar las muñecas de la mano.
- Realizar el movimiento de lanzar.
- Exprimir.

Estrategias para el desarrollo de los dedos:

- Chasquido de dedos.
- Presionar el dedo pulgar con cada uno de los dedos, primero de una mano luego las dos a la vez.

Estrategias para el trazo de líneas inclinadas:

- Jugar en la resbaladera deslizándose mientras observan la inclinación de la misma.
- Estampar con sellos sobre caminos inclinados.
- Trazarlas en el aire.
- Pasar el dedo por encima de la línea con los ojos abiertos y los ojos cerrados.



- Dibujarla en el suelo y andar sobre ella (conducta locomotriz).
- Verbalizar su longitud (larga, corta...)
- Trazarlas con diversos útiles de escritura (lápiz, rotulador, pincel)

Indicador de Evaluación:

Realiza trazos inclinados siguiendo caminos.

Ejemplo de ficha:

Repasar con pasta dental los caminos que han de recorrer los niños siguiendo la dirección marcada.

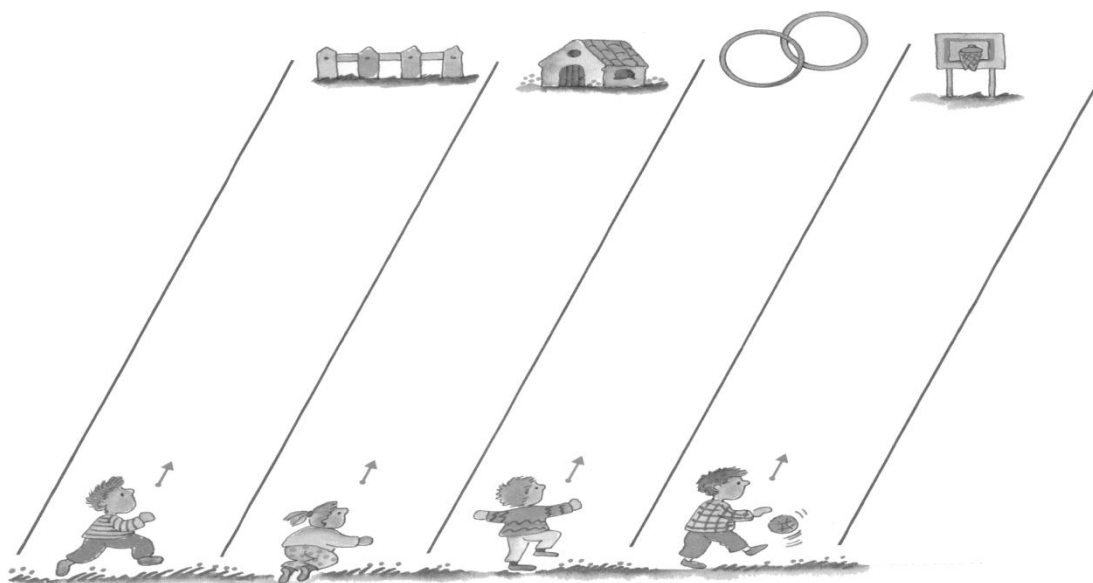

Taller # 7: LÍNEAS INCLINADAS

Contenidos:

Trazo de líneas inclinadas

Objetivo:

Ejercitarse en el trazo de líneas inclinadas.

Estrategias para el trazo de líneas inclinadas:

- Ejercicios de copiado en pizarra o papel cuadriculado: trazado de líneas inclinadas.
- Ejercicios de repaso de líneas, trayectorias y dibujos
- Ejercicios de seguimiento de pautas o caminos sin tocar las paredes.

Indicador de Evaluación.

Coordina el trazo de líneas inclinadas.

Ejemplo de ficha:

Trazar y repasar con pasteles las líneas inclinadas

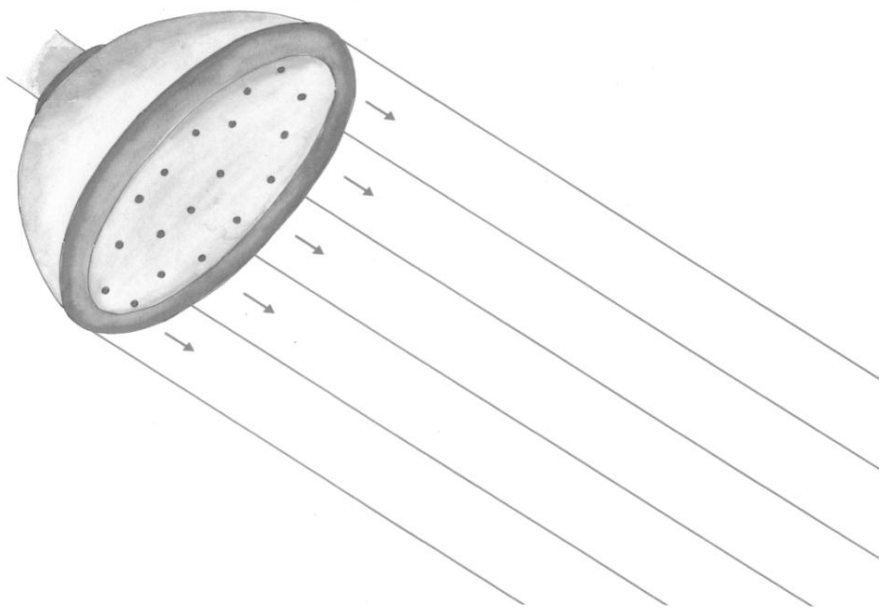

Taller # 8: LINEAS INCLINADAS.



Contenido:

Desarrollo de la coordinación óculo-manual en el trazo de líneas inclinadas.

Objetivo:

Desarrollar la coordinación óculo-manual en el trazo de líneas inclinadas.

Estrategias para el trazo de líneas inclinadas:

- Hacer el trazo de la línea inclinada en el aire.
- Ejercicios de trazado de líneas inclinadas para entrenar el frenado
- Ejercicios de seguimiento de pautas o caminos sin tocar las paredes.
- Trazado sobre fondo estructurado entre líneas paralelas inclinadas, el grosor de las líneas se va disminuyendo de a poco.

Indicador de Evaluación.

Traza líneas inclinadas en distintas direcciones.

Ejemplo de ficha:

Trazar con lápiz de color verde líneas inclinadas siguiendo la dirección indicada.



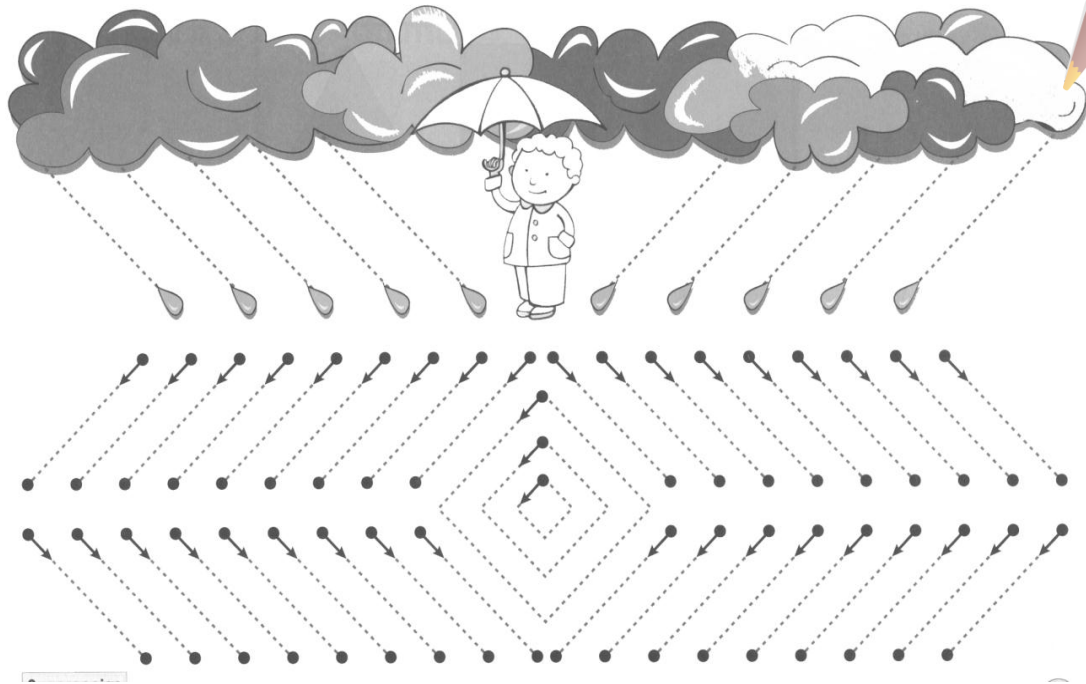

Taller # 9: LÍNEAS INCLINADAS

Contenido:

Coordinación óculo-manual en el trazo combinado de líneas inclinados. Compleción de cenefas en cuadrícula.

Objetivo:

Desarrollar la coordinación óculo-manual en el trazo combinado de líneas inclinadas. Completar cenefas en una cuadrícula.

Estrategias para el trazo combinado de líneas inclinadas:

- Caminar sobre trazos de líneas combinadas.
- Dibujar con regletas de las formas.
- Combinar líneas inclinadas para formar cenefas
- Completar una figura a partir de otra que sirve de modelo

- Trazarlas con diversos útiles de escritura (lápiz, rotulador, pincel)
- Dibujarla en el suelo y andar sobre ella (conducta locomotriz).
- Dibujar en cuadrículas una cenefa con líneas inclinadas
- Ejercicios de copia y trazado en pizarra o en la cuadrícula.



Indicador de Evaluación.

Coordina el trazo combinado de líneas inclinadas

Ejemplo de ficha:

Traza cenefas con lápices de colores.

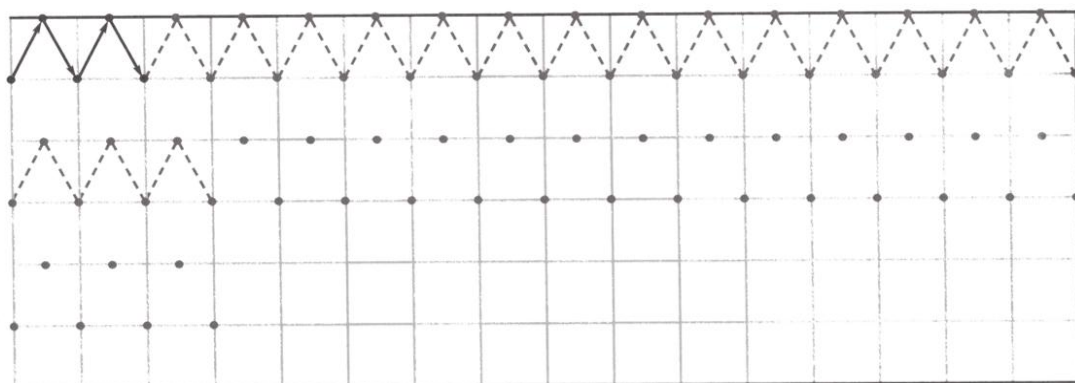

Taller # 10: TRAZO DE LÍNEAS HORIZONTALES Y VERTICALES



Contenido:

Desarrollo de la coordinación óculo-manual en el trazo de líneas horizontales y verticales y con cambios de dirección.

Objetivo:

Desarrollar la coordinación óculo-manual en el trazo de líneas verticales y horizontales y con cambios de dirección.

Estrategias para el trazo de líneas horizontales y verticales:

- Imitar con su cuerpo posiciones horizontales y verticales.
- Representar en el aire la forma de una escalera, de arriba para abajo y de abajo arriba
- Trazado de sobre fondo estructurado entre líneas paralelas horizontales o verticales .El grosor de las líneas se va disminuyendo de a poco.
- Trazado siguiendo líneas sobre fondo entre paralelas horizontales y verticales

Indicador de Evaluación.

Traza líneas horizontales y verticales con cambios de dirección.

Ejemplo de ficha:

Trazar con ceras duras el camino que han de recorrer el bus para llegar hasta las hortalizas.



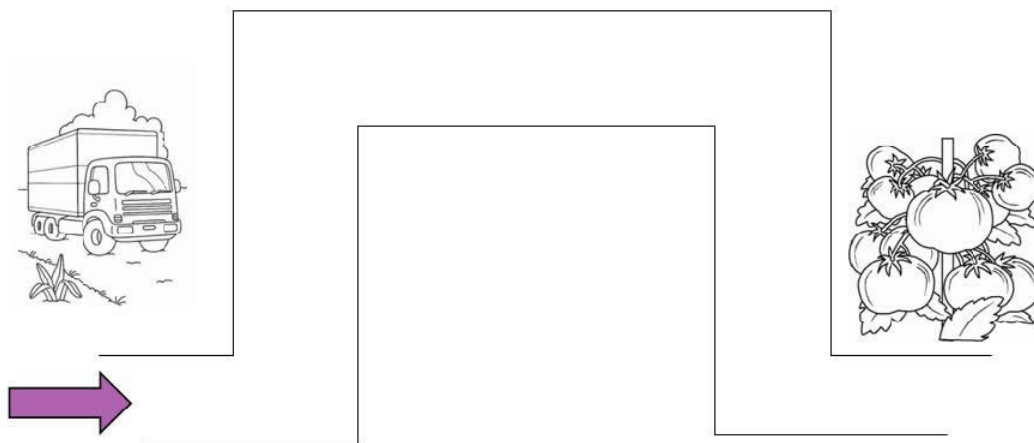

Taller # 11: LINEAS PERPENDICULARES

Contenido:

Trazo de líneas perpendiculares

Objetivo:

Desarrollar la coordinación óculo- manual en el trazo de líneas perpendiculares.

Estrategias para el trazo de líneas perpendiculares:

- Caminar sobre el trazo de las líneas
- Formar con paletas líneas perpendiculares.
- Trazado siguiendo líneas punteadas sobre un fondo entre líneas perpendiculares
- Trazar en el aire con el dedo
- Trazar con crayones siguiendo el patrón dado.
- Repisar con colores, lápiz y crayones los patrones dados.
- Seguir el trazo con la ayuda de carros de juguetes las líneas para luego para a la hoja de trabajo.

- Trazado de líneas perpendiculares siguiendo el desarrollo de líneas con fondo punteado.



Indicadores de evaluación.

Coordina el trazo de líneas perpendiculares.

Ejemplo de ficha:

Trazar con crayones la línea que falta en cada paso para formar una cruz.

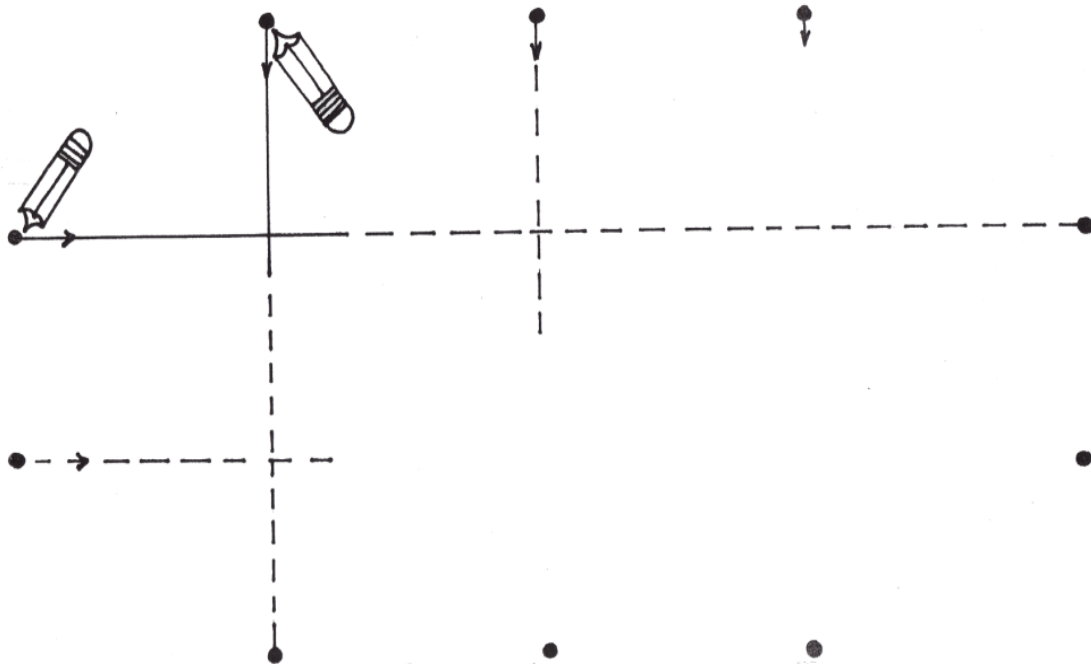

Taller # 12: TRAZOS CURVOS Y CIRCULARES

Contenido:

Control de la presión del instrumento de escritura en el trazo circular con cambios de sentido.

Objetivo:

Controlar la presión de los instrumentos de escritura en el trazo circular con cambios de sentidos.

Estrategias para el desarrollo de la mano:

- Jugar con cintas o tiras de papel periódico o crepé.
- Sacudir las manos.

Estrategias para el desarrollo de los dedos:

- Espolvorear.
- Recolectar semillas con la pinza digital

Estrategias para el desarrollo y control de los trazos curvos y circulares:

- Retomar los ejercicios relacionados con el movimiento circular con diferente material, canciones y rimas.
- Trazado siguiendo líneas punteadas sobre un fondo.
- Caminar por caminos curvos
- Realizar formas curvas con las diferentes partes de su cuerpo
- Realizar dactilo pintura de líneas curvas



Indicador de evaluación:

Realiza trazos curvos y circulares con cambios de sentido.



Ejemplo de ficha:

Une los puntos para formar las burbujas con crayones de colores.

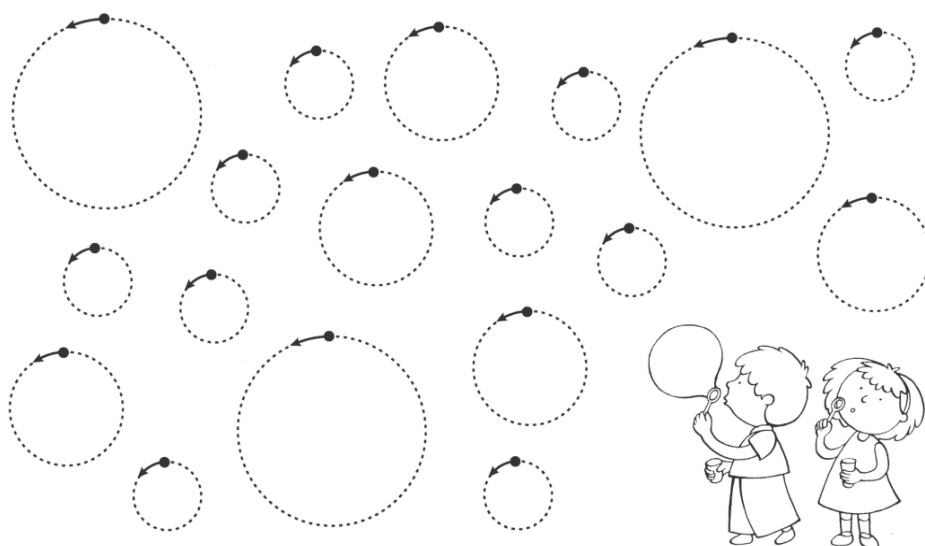

Taller # 13: TRAZO DE LINEAS CURVAS

Contenido.

Coordinación óculo-manual en el trazo de líneas curvas.

Objetivos.

Iniciarse en la coordinación óculo-manual en el trazo de líneas curvas.

Estrategias para el trazo de líneas curvas:

- Dibujar líneas curvas con cintas en el aire
- Formar líneas curvas con lana.
- Ejercicios circulares, de copia y repaso, realizados en sentido de contrario del reloj.
- Enseñar al niño la diferencia entre el círculo y una esfera, utilizando una moneda, un disco, un anillo, un plato deben utilizarse términos círculo y esfera
- Dibujar círculos libremente con pasta dental.
- Dibujar con marcadores en la pizarra líneas curvas.

Indicadores de Evaluación.

Coordina el trazo de líneas curvas.

Ejemplo de ficha:

Repasar con colores las medias lunas.

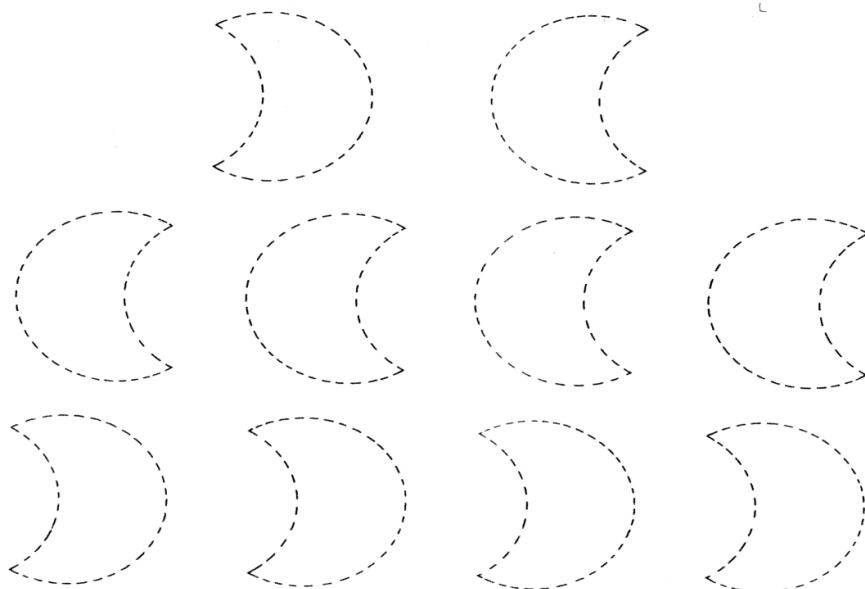

Taller # 14: TRAZO DE CÍRCULOS



Contenidos:

Trazo circular controlado la presión del instrumento de escritura.

Objetivo:

Ejercitarse en el trazo circular controlado la presión de los instrumentos de escritura sobre el papel.

Estrategias para el trazo del círculo:

- Jugar rondas con muchos y pocos niños.
- Dibujar círculos en el aire.
- Repetirlos frente a una superficie con diferentes objetos, frente a un pizarrón con una almohadilla en la mano, luego con una tiza.
- Trazar un círculo sobre líneas punteadas circulares cuyo tamaño ira disminuyendo progresivamente
- Trazar un círculo amplio dando un punto de partida, ir disminuyendo el tamaño como para trazar contornos de globos, burbujas, flores.

Indicadores de Evaluación.

Logra trazar círculos con instrumentos de escritura.

Ejemplo de ficha:

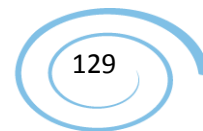

Puntear las uñas y pintarlas con tizas de colores, realizar el trazo con lápiz.

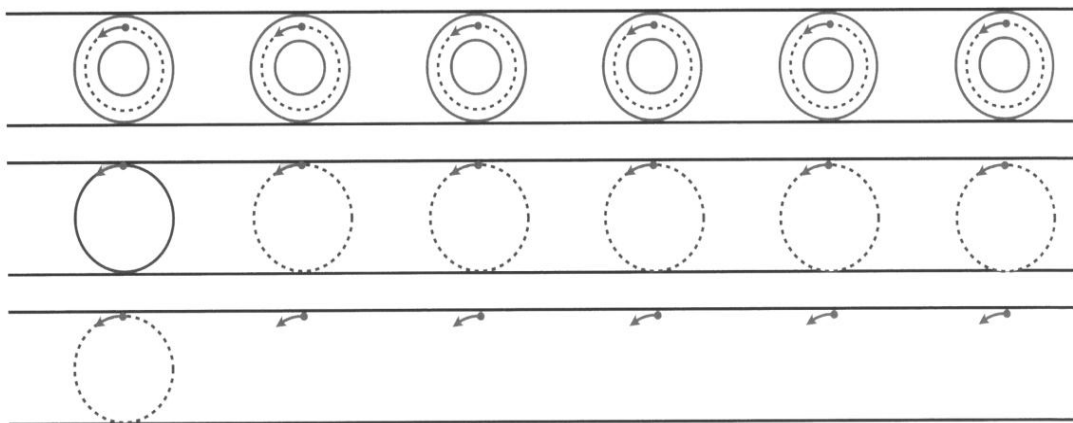

Taller # 15: TRAZO EN ESPIRAL

Contenidos:

Trazo en espiral

Objetivos.

Iniciarse en el trazo en espiral.

Estrategias para el trazo en espiral:

- Rodar
- Dibujar en el aire el trazo

- Envolver lana en paletas
- Jugar con trompos
- Jugar con el alambre del teléfono y hacer q los niños pasen con los dedos.
- Caminar sobre los trazos en el patio.
- Con los dedos dibujar el trazo en el aire

Indicador de Evaluación:

Logra realizar trazos en espiral.

Ejemplo de ficha:

Repasa con crayón y pega lana siguiendo el camino del caracol.

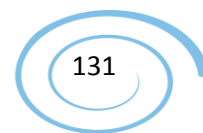

Taller # 16: TRAZO DE FIGURAS GEOMÉTRICAS

Contenido:

Trazo de las figuras geométricas: círculo, cuadrado, triángulo, y rectángulo.

Cuando todos los trazos de líneas han tenido un proceso de grafomotricidad adecuado respetando cada fase los niños y niñas podrán realizar con facilidad el trazo de las figuras geométricas siguiendo la dirección correcta.



Objetivo:

Ejercitarse en el trazo de las figuras geométricas.

Estrategias para el trazo de las figuras geométricas:

- Observar y manipular las diferentes figuras geométricas
- Caminar en el patio sobre el filo de las figuras

- Repasar con el pincel el trazo de la figura en la espalda del compañero
- Repasar siluetas con moldes de cada figura.
- Estampar con papa las diferentes figuras.
- Modelar con plastilina las figuras.
- Realizar el trazo de cada figura utilizando las diferentes técnicas grafoplásticas.
- Trazar libremente las figuras realizando composiciones gráficas.
- Completar el trazo de las figuras.
- Dibujar las figuras en la cuadrícula.











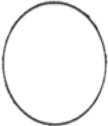









Indicador de Evaluación:

Traza figuras geométricas siguiendo patrones.

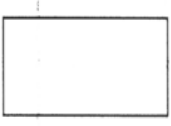
Ejemplo de ficha:

Repasar los trazos punteados y trazar las figuras de la lámina.



Taller # 17: TRAZADO DE VOCALES

Contenido.

TRAZADO DE VOCALES.-

Es fundamental desarrollar la habilidad de presión y el aprendizaje de los trazos necesarios para formar las letras.

Presión.- Se refiere a la presión que el niño ejerce con el lápiz sobre el papel.

Sinistrogiros.- Mover la mano con movimientos circulares hacia la izquierda, para poder realizar los enlaces entre las letras, en esta conducta interviene la muñeca.

Secuencia:

1. Sirven para desarrollar el sinistrogiro, una presión adecuada del lápiz y los trazos necesarios para formar las letras.
2. Sirven para aprender a escribir las vocales, junto con un desarrollo fonológico: marcar los dibujos que comiencen con la vocal correspondiente y además realizar dibujos que comience con la misma vocal.
3. Después ya se ocupan cuadros de tipo caligráfico para aprender la grafomotricidad de las vocales.
4. Finalmente ya son líneas de tipo caligráfico para diferentes usos:
 - copias
 - dictados
 - ejercitación grafomotora

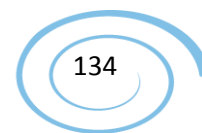



Dentro del trazo de vocales la grafomotricidad tiene como finalidad:

- El afianzamiento de la seguridad y uniformidad del trazo, como preparación caligráfica para la adquisición de una letra que resulte fácilmente legible.
- Realizar movimientos digito manuales y su representación gráfica.
- Conseguir un control grafomotriz de los trazos gráficos, aprendiendo cuales son los movimientos básico y evitando movimientos musculares inútiles.

Evolución:

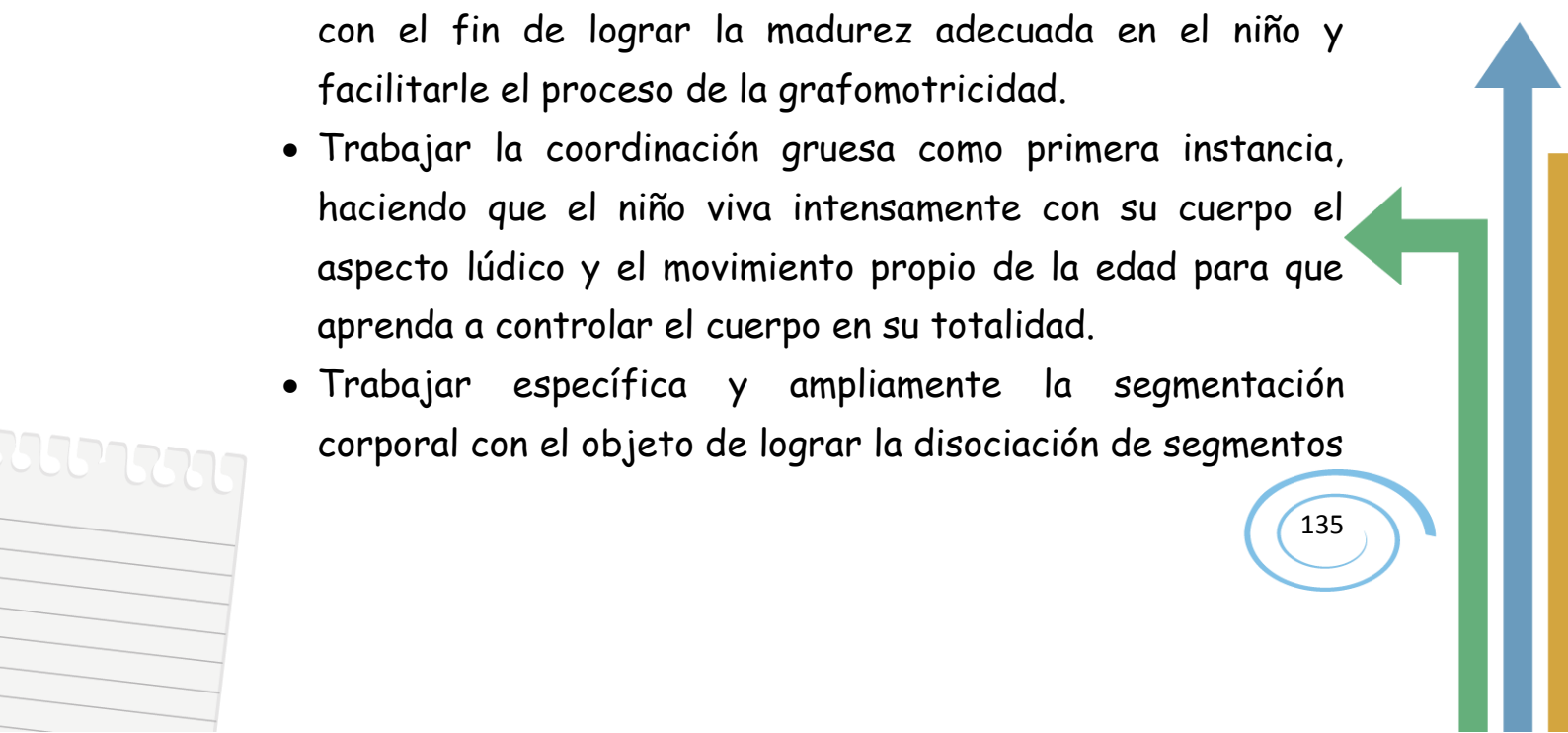
- El docente debe desarrollar el sentido crítico; y para ello le planteará preguntas concretas cuyas respuestas les permiten enjuiciar la calidad de sus realizaciones grafomotoras.
 - Para introducir al niño en el aprendizaje de las letras y números de debe lograr que el niño/a concientice todos los movimientos que requiere la escritura y los números.
 - Ejercitar la percepción, con frecuentes ejercicios y la coordinación fina con diferentes tipos de trazos.
 - Desarrollar capacidades tanto intelectuales como físicas, con el fin de lograr la madurez adecuada en el niño y facilitarle el proceso de la grafomotricidad.
 - Trabajar la coordinación gruesa como primera instancia, haciendo que el niño viva intensamente con su cuerpo el aspecto lúdico y el movimiento propio de la edad para que aprenda a controlar el cuerpo en su totalidad.
 - Trabajar específica y ampliamente la segmentación corporal con el objeto de lograr la disociación de segmentos
- 

y movimientos, dando como resultado el desarrollo de una excelente coordinación fina.

- Trabajar la coordinación ojo-mano, la coordinación ocular, el nivel perceptual, el espacio gráfico, la lateralidad gráfica en el trazo, la direccionalidad gráfica, el análisis de ejercicios y movimientos, y la reflexión.
- Repetir ejercicios, en los que se pretende situar al niño en el espacio gráfico.
- Fomentar mecanismos o patrones de movimiento, que en un principio van a ser concientes y lentos, para que después se realicen de una manera inconsciente, automática y con determinada rapidez.
- Se toma muy en cuenta el trabajo corporal preparatorio donde se estimula la seguridad, el juego, el movimiento, la manipulación de objetos y la vivencia en el espacio.



Taller # 18: TRAZADO DE LAS VOCALES i, u, a, e, o

Objetivo:

Iniciarse en el trazado de las vocales.

Estrategias para el trazo de las vocales:

- Trazar en el aire las vocales, imitando el gesto del maestro/a.
- Repasar con el dedo, y después con un color el trazo de la vocal.
- En grupo elaborar un mural de la vocal trazando libremente sin, ningún tipo de pauta.
- Recopilar un montón de cartones con vocales y símbolos diferentes, esparcirlos encima de la mesa seleccionar todos los que contenga las vocales.
- Dar una palmada o levantar la mano cada vez que la maestra/o muestre un cartel que contenga la vocal.
- Desplazarse por la vocal con diferentes movimientos corporales
- Caminar sobre el trazo de la vocal con un pie al ritmo de la pandereta.
- Saltar, gatear, caminar en punta, en talón, con el dorso del pie, arrastrarse, marchar, etc. sobre el trazo de la vocal marcando el ritmo con el chasquido de los dedos, con instrumentos, repitiendo estribillos, recitando retahílas.
- Repasar el trazo utilizando: carritos de juguete, objetos tales como rodillos, pelotas pequeñas, animalitos de plástico, corchos, botellas, tillos, semillas.

- Trabajar todas las técnicas grafoplásticas sobre el trazo de la vocal.
- Dibujar las vocales sobre diferentes superficies: el piso, la pared, la espalda del compañero, el césped, lijas, arena, harina, espuma, agua, etc.

Indicador de Evaluación.

Ejecuta el trazo de las vocales.

Ejemplo de ficha:

Colorea la el osito y repisa con varios lápices de colores la vocal.

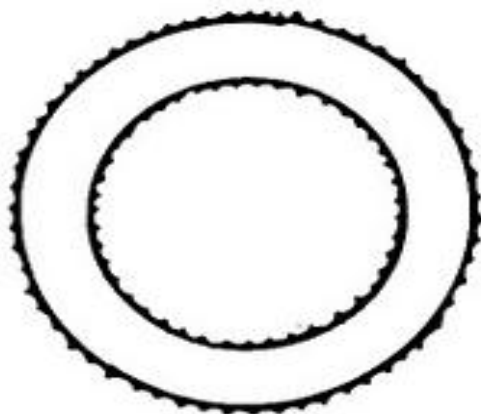

Taller # 19: TRAZADO DE LOS NÚMEROS



Contenido:

Trazado de los números

Objetivo:

Iniciarse en el trazado de los números

Estrategia de Aprendizaje:

- Presentación de los números en diferentes texturas
- Tocar números de goma eva con los ojos cerrados y adivinar de que número se trata
- Dibujar números en la espalda de otro y adivinar que número es.
- Hacer lo mismo pero en el aire o diferentes superficies, con diferentes materiales: harina, arena, maicena.
- Decir los números cantando el nombre de cada uno mientras observan.
- Seguir sus trazos dibujados en el piso.
- Repasarlos con crayones, pasteles, tiza, lápices de color etc.
- Repasar el trazo con pintura.
- Punzar los trazos de los numerales.
- Enlazar numerales punteados.

Indicador de Evaluación:

Logra el trazo de los números.



Ejemplo de ficha.

Escribe los numerales con lápiz

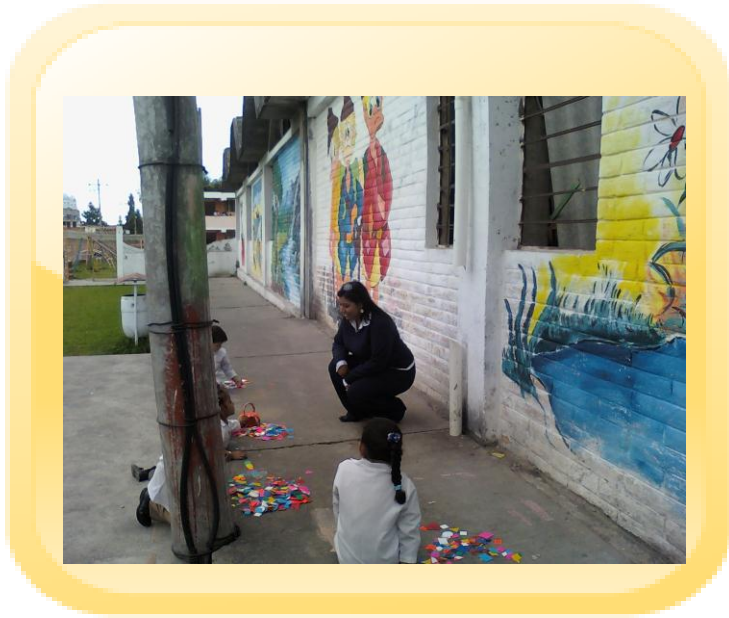
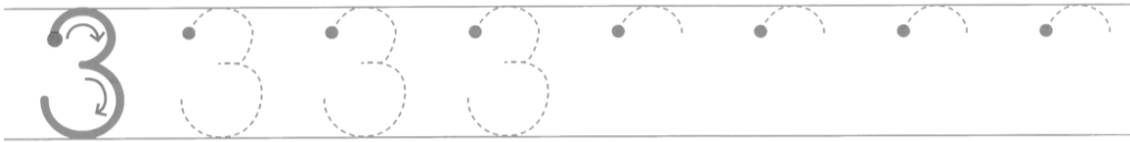
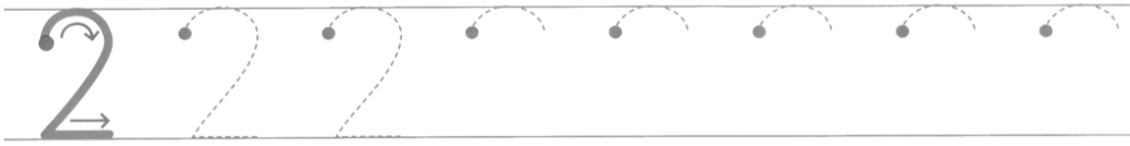
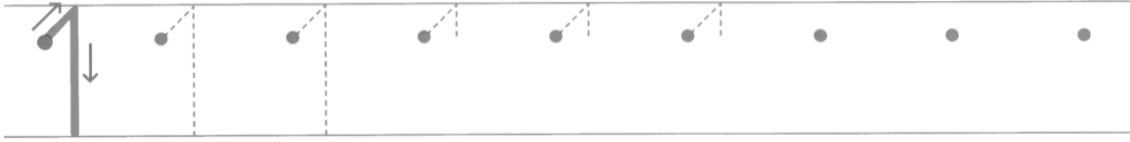

6.7. IMPACTOS

Los resultados que alcanzamos responden a los retos de formación y profesionalización permanente, a lo que se suma la exigencia que de manera creciente realiza la sociedad a las instituciones educativas, motivándoles a una constante evaluación mejora de métodos, estrategias, técnicas y materiales educativos, para llegar con una respuesta educativa de calidad.

Por tanto con nuestra propuesta obtuvimos impactos en las áreas: social, educativa, pedagógica y metodológica en relación al mejoramiento de la labor del docente y por ende al desarrollo grafomotor que favorece al primer lenguaje escrito de los niños y niñas que además se vio reflejado con la satisfacción de las familias y comunidad.

6.8. DIFUSIÓN

Se realizó en función de directivos, docentes y alumnos del primer año de educación básica del Jardín de Infantes “Rafael Suárez” y Unidad Educativa “Teodoro Gómez de la Torre”; con una acogida positiva y muy alentadora.

6.9. BIBLIOGRAFÍA

Ajuriaguerra, J., y otros La escritura del niño. La evolución de la escritura y sus dificultades. (2.), vol. II, Laia, Barcelona, 1977.

Bandet, J., y otros Aprender a leer y escribir. (2.), Fontanella, Barcelona, 1982.

Bartolomeis, F.: María Montessori y la Pedagogía científica. Atenas, Madrid, 1979.

Benalcázar M, Álvarez G y Montesdeoca C. 2006). Guía para realizar monografías, Tesinas y Tesis de Grado Ibarra.

Comellas. : M.: Carbo, A. Ediciones CEAC, S.A., Barcelona - 20 .1984

Calmy, G.: La educación del gesto grafico. Fontanella, Barcelona, 1977.

Dottrens. : Método globale e escripture script. (2), La Nova Italia, Florencia, 1982.

Gutiérrez, A. Curso de Elaboración de Tesis y actividades Académicas 3. Quito-Ecuador. 1992.

Hernández R, Fernández C. y Batista P. 1994. Metodología de la Investigación Colombia Panamericana Formas e Impresos S.A.

Inizan, A.: Revolución en el aprendizaje de la lectura. Pablo del Rio, Madrid, 1980.

Lurcat, L.: Pintar, dibujar, escribir, pensar, El grafismo en Preescolar, Cíncel-Kapelusz, Madrid, 1982.

Méndez C. 2002 Metodología Diseño y Desarrollo de proceso de investigación. Bogotá Editorial Namos.

Posso, M. Metodología para el trabajo de grado. 3 Edición. Ibarra-Ecuador

Pinol-Douriez, M.: La construcción del espacio del niño. Pablo del Rio, Madrid, 1979.

Polk, P.: Un enfoque moderno del método Montesorri. (2), Diana, México, 1978.

Rius Estrada, M: Grafomotricidad y Comunicación. Madrid España, 2002.

Rubies, A.: Lectura. Escritura global. Proa, Barcelona, 1978.

4.3.1. Lincografía

- ❖ [http:// www.mistareas.com.htm](http://www.mistareas.com.htm)
- ❖ [http:// www.wikipedia.org/-67k](http://www.wikipedia.org/-67k)
- ❖ [http:// www.grafomotricidad.blogstop.com/-97k](http://www.grafomotricidad.blogstop.com/-97k)
- ❖ [http:// www.psicopedagogia.com/d](http://www.psicopedagogia.com/d)
- ❖ [http:// isis.zm.no/gramotrocidad-xt](http://isis.zm.no/gramotrocidad-xt) 14 383

ANEXOS

Anexo 1

Árbol del Problema.

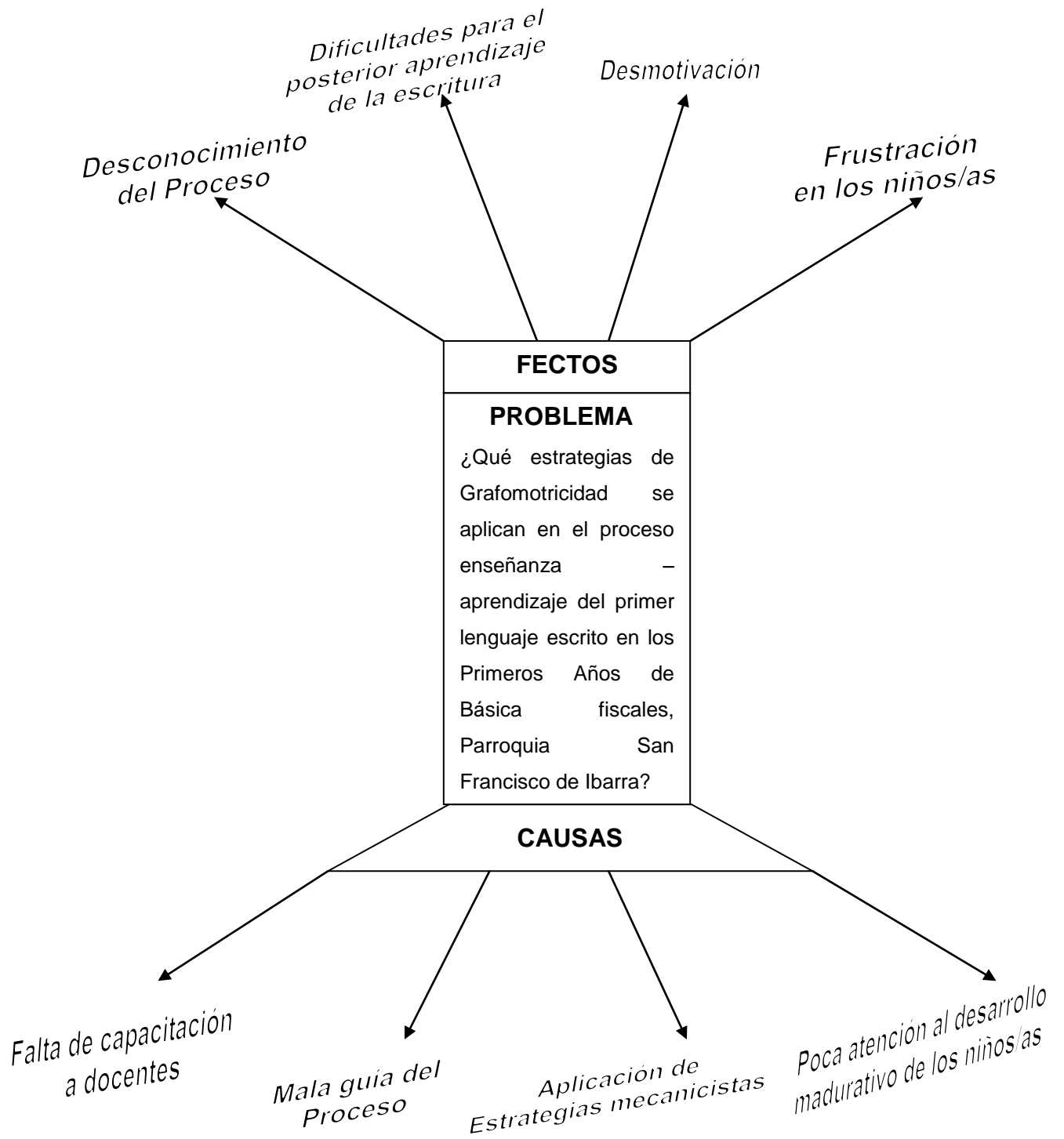

Anexo 2

Matriz de Coherencia.

TEMA: “ESTRATEGIAS DE GRAFOMOTRICIDAD EN EL PROCESO ENSEÑANZA – APRENDIZAJE EN LOS PRIMEROS AÑOS DE BÁSICA FISCALES, PARROQUIA SAN FRANCISCO DE IBARRA”. GUÍA DIDÁCTICA.

FORMULACIÓN DEL PROBLEMA	OBJETIVO GENERAL
<p>¿Qué estrategias de Grafomotricidad se aplican en el proceso enseñanza – aprendizaje en los Primeros Años de Básica fiscales, Parroquia San Francisco de Ibarra?</p>	<p>Determinar que estrategias grafomotrices se utilizan en el proceso enseñanza – aprendizaje en los Primeros Años de Educación Básica Fiscales en la Parroquia San Francisco de la ciudad de Ibarra.</p>
SUBPROBLEMAS/INTERROGANTES	OBJETIVOS ESPECÍFICOS
<ul style="list-style-type: none"> • ¿Todos los docentes aplican estrategias innovadoras para el proceso enseñanza – aprendizaje de grafomotricidad con los niños y niñas del Primer Año de Educación Básica? • ¿Las estrategias aplicadas con los niños y niñas del Primer Año de Educación Básica son eficaces para la adquisición de la Grafomotricidad? • ¿Existe factibilidad para la elaboración de una guía didáctica con estrategias innovadoras de Grafomotricidad para el Primer Año de Educación Básica? • ¿A los docentes les interesa conocer nuevas estrategias para el proceso enseñanza aprendizaje a través de una Guía Didáctica de Grafomotricidad para el Primer Año de Educación Básica? 	<ul style="list-style-type: none"> • Diagnosticar acerca de las estrategias utilizadas por los y las docentes en el proceso de enseñanza – aprendizaje de la grafomotricidad con los niños y niñas del Primer Año de Educación Básica. • Seleccionar estrategias innovadoras para el desarrollo grafomotriz en niños y niñas de los Primeros Años de Educación Básica. • Elaborar una Guía Didáctica de Grafomotricidad para la aplicación de nuevas estrategias en los Primeros Años de Educación Básica de la Parroquia San Francisco de la Ciudad de Ibarra. • Socializar la guía con los estamentos de las Instituciones investigadas.

Anexo 3

UNIVERSIDAD TÉCNICA DEL NORTE



FECYT

ENCUESTA DIRIGIDA A DOCENTES PARVULARIAS EN INSTITUCIONES FISCALES DE LA PARROQUIA SAN FRANCISCO DE LA CIUDAD DE IBARRA.

Estimada maestra mucho agradeceré se sirva responder la siguiente encuesta, que tiene como finalidad diagnosticar el proceso de enseñanza – aprendizaje de Grafomotricidad en los niños y niñas del primer año de educación básica.

10. ¿Con qué frecuencia organiza propuestas en donde los niños/as del primer año de básica perciban, manipulen y vivencien directamente los objetos reales diferentes para relacionarlos con los conceptos?

Siempre () Casi siempre () A veces () Pocas veces ()

11. Mediante la simbolización se transforman los objetos reales en objetos mentales o simbólicos. ¿Qué actividades considera más importantes para los niños/as del primer año en esta etapa?, valore en una escala de 1 a 4 en donde 4 es el más importante:

- a) El juego simbólico libre ()
- b) La representación corporal de los objetos ()
- c) Dramatizaciones donde se usa el objeto sin que este presente ()
- d) Utilización y vinculación con los objetos reales en su contexto ()

12. ¿Los niños/as del primer año de básica plasman representaciones perceptivas en relación a sus experiencias utilizando diferentes técnicas libremente?

Siempre () Casi siempre () A veces () Pocas veces ()

13. ¿En la fase de conceptualización los niños/as del primer año realizan representaciones gráficas para la construcción de signos y esquemas ya conservados en relación a un concepto dado?

Si () No () A veces ()

14. ¿Para fomentar la Interrelación de los niños/as del primer año con el contexto usted les ayuda en este proceso de grafomotricidad, que ya hace desde dentro, ofreciéndole desde fuera propuestas y estrategias didácticas favorecedoras?

Siempre () Casi siempre () A Veces () Pocas veces ()

15. ¿Los niños/as del primer año de básica tienen ya desarrollado el trazo libre?

Todos () Algunos () Ninguno ()

16. En la siguiente lista, de acuerdo a su experiencia, ordene numerando el proceso correcto en la ejecución del trazo dirigido:

() Actividades lúdicas

() Motivación

() Actividades con su propio cuerpo

() Actividades en formato grande con diferentes materiales

() Actividades en el papel

() Evaluar el proceso realizado por el niño/a

() Actividades en distintos espacios como el piso o la pizarra

() Actividades con lápiz en el papel

17. ¿A través de la ejecución espontánea de trazos los niños/as del primer año de básica producen en forma voluntaria y consciente signos con contenido lingüístico?

Si () No ()

¿Por qué?.....

.....

18. ¿Una guía didáctica con estrategias de Grafomotricidad favorecería su labor docente y el proceso enseñanza – aprendizaje de los niños/as del primer año de educación básica?

Si () No ()

¿Por qué?.....

.....

GRACIAS POR SU COLABORACIÓN.

Anexo 4

UNIVERSIDAD TÉCNICA DEL NORTE
FECYT



FICHA DE OBSERVACIÓN PARA EL PROCESO DE GRAFOMOTRICIDAD

Institución:..... Año de Básica: Primero Paralelo:..... Docente:.....	Escala de valoración 1. Siempre= S 2. Frecuentemente = F 3. A veces = A/V 4. Pocas veces = P/ V
--	--

Fases del Proceso

1. Percibe y manipula objetos reales para relacionarlos con los conceptos
2. Transforma objetos reales en objetos mentales o simbólicos
3. Plasma representaciones perceptivas relacionadas con sus experiencias
4. Realiza representaciones gráficas para la construcción de signos y esquemas
5. Se interrelaciona con el contexto que le rodea
6. Ejecuta trazos libres
7. Desarrolla el trazo dirigido
8. Desarrolla el trazo espontáneo

		FECHAS							
No.	Nómina de niños y niñas	1	2	3	4	5	6	7	8
	Fases del Proceso								
1									
2									
3									
4									
5									
6									
7									
8									
9									
10									

Estrategias aplicadas por la docente

Fases del Proceso	Estrategias	Observaciones
1		
2		
3		
4		
5		
6		
7		
8		

Anexo 5

UNIVERSIDAD TÉCNICA DEL NORTE



FECYT

ENTREVISTA DIRIGIDA A DIRECTIVOS DE LAS INSTITUCIONES FISCALES DE LA PARROQUIA SAN FRANCISCO DE LA CIUDAD DE IBARRA.

1. Datos Informativos:

1.1. Nombres y Apellidos:.....

1.2. Institución:..... 1.3. Cargo o Función.....

2. Cuestionario:

2.1. ¿Cómo favorece la fase perceptivo - manipulativo – vivencial de los objetos reales en el proceso enseñanza – aprendizaje de grafomotricidad en los niños/as del primer año de básica?

2.2. ¿Qué tan importante considera la etapa de la simbolización en los niños/as de primero de básica para afianzar su proceso neuro lingüístico?

2.3. ¿Cuál es el nivel de estimulación que la institución brinda para favorecer la fase de representación perceptiva en los niños/as de primer año?

2.4. ¿Para la fase de conceptualización considera que son necesarios los procesos anteriores o se puede llegar a esta de manera directa?

2.5. ¿Si hay un proceso interno que conocemos, las propuestas didácticas deberían ir encaminadas a ponerse en paralelo a los procesos que hacen los niños/as del primer año de básica?

2.6. ¿Qué materiales les proporcionan a los niños/as del primer año de básica para el desarrollo del trazo libre?

2.7. ¿Cómo beneficia a los niños y niñas de primer año de básica que sus maestras realicen un correcto proceso en el trazo dirigido?

2.8. ¿Desde su punto de vista, piensa que la realización del trazo espontáneo por parte de los niños /as del primer año de básica facilita el aprendizaje y aplicación de los signos lingüísticos para la posterior escritura?

2.9. ¿Su institución cuenta con una guía didáctica con estrategias de Grafomotricidad para el proceso – enseñanza aprendizaje en el primer año de educación básica?

Anexo 6



Unidad Educativa Fiscal Experimental
“TEODORO GOMEZ DE LA TORRE”
Área Escolar

MAGISTER DIANA CIFUENTES, Coordinadora del Área Escolar,

CERTIFICO

QUE: Las señoritas MERCEDES SOLEDAD SANCHEZ ECHEVERRIA y SIRENE RUBI YEPEZ ORTIZ, estudiantes de la Universidad “Técnica del Norte” realizaron una investigación de Proyecto de Graduación cuyo tema es: ESTRATEGIAS INNOVADORAS DE GRAFOMOTROCIDAD EN EL PROCESO ENSEÑANZA-APRENDIZAJE DEL PRIMER AÑO DE EDUCACIÓN BÁSICA FISCALES, PARROQUIA SAN FRANCISCO, GUIA DIDÁCTICA, en el año lectivo 2010-2011, dedicado a docentes, niños y niñas del Área Escolar.

Faculto conceder a esta certificación dar el uso conveniente, excepto para trámites judiciales.

Ibarra, 13 de octubre de 2011

Atentamente,

Msc. Diana Cifuentes
COORDINADORA DEL AREA ESCOLAR



DIRECCIÓN BÁSICA

Anexo 7

JARDÍN DE INFANTES "RAFAEL SUÁREZ"
RIO BLANCO Y JUBONES CIUDADELA "LOS CEIBOS"
TELÉFONO 956198
IBARRA - ECUADOR

Ibarra, 13 de octubre de 2011

CERTIFICADO:

En calidad de Directora del Jardín de Infantes "Rafael Suárez", Certifico que las Señoras:

SÁNCHEZ ECHEVERRÍA MERCEDES SOLEDAD Y YÉPEZ ORTIZ SIRENE RUBÍ

Estudiantes de la Universidad Técnica del Norte, realizaron el Trabajo de Investigación para la realización de su Proyecto de Graduación con el tema: "ESTRATEGIAS INNOVADORAS DE GRAFOMOTRICIDAD EN EL PROCESO ENSEÑANZA - APRENDIZAJE DEL PRIMER LENGUAJE ESCRITO EN LOS PRIMEROS AÑOS DE BÁSICA FISCALES PARROQUIA SAN FRANCISCO", GUÍA DIDÁCTICA; con los niños, niñas y docentes de nuestra Institución.

Es todo cuanto puedo certificar en honor a la verdad.

Lda. Matilde Real

DIRECTORA

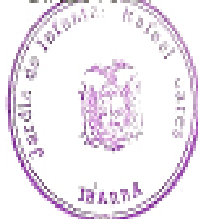

Anexo 8

FOTOGRAFÍAS



Niños/as de la “Unidad Educativa Teodoro Gómez de la Torre” interrelación con el contexto



Niños/as del Jardín “Rafael Suárez” relacionando conceptos



Niños/as del Jardín “Rafael Suárez” trabajando trazos



Niños/as del Jardín “Rafael Suárez” en la realización del trazo espontáneo



Niños/as del Jardín “Rafael Suárez” realizando trazos libres



Niños/as de la “Unidad Educativa “Teodoro Gómez de la Torre” realizando trazos dirigidos



Maestras del Jardín “Rafael Suárez” realizando estrategias grafomotoras



Niños/as de la “Unidad Educativa “Teodoro Gómez de la Torre” realizando representaciones gráficas



**UNIVERSIDAD TÉCNICA DEL NORTE
BIBLIOTECA UNIVERSITARIA**

**AUTORIZACIÓN DE USO Y PUBLICACIÓN
A FAVOR DE LA UNIVERSIDAD TÉCNICA DEL NORTE**

1. IDENTIFICACIÓN DE LA OBRA

La Universidad Técnica del Norte dentro del proyecto Repositorio Digital Institucional, determinó la necesidad de disponer de textos completos en formato digital con la finalidad de apoyar los procesos de investigación, docencia y extensión de la Universidad.

Por medio del presente documento dejo sentada mi voluntad de participar en este proyecto, para lo cual pongo a disposición la siguiente información:

DATOS DE CONTACTO			
CÉDULA DE IDENTIDAD:	100262555-4		
APELLIDOS Y NOMBRES:	Sánchez Echeverría Mercedes Soledad		
DIRECCIÓN:	Ibarra		
EMAIL:	soledad_sancheze@hotmail.com		
TELÉFONO FIJO:	062602764	TELÉFONO MÓVIL:	088310239

DATOS DE LA OBRA	
TÍTULO:	“ESTRATEGIAS INNOVADORAS DE GRAFOMOTRICIDAD EN EL PROCESO ENSEÑANZA – APRENDIZAJE DEL PRIMER LENGUAJE ESCRITO EN LOS PRIMEROS AÑOS DE BASICA FISCALES PARROQUIA SAN FRANCISCO”. GUÍA DIDACTICA.
AUTOR (ES):	Mercedes Soledad Sánchez Echeverría
FECHA: AAAAMMDD	2011 -11-16

SOLO PARA TRABAJOS DE GRADO	
PROGRAMA:	<input checked="" type="checkbox"/> PREGRADO <input type="checkbox"/> POSGRADO
TITULO POR EL QUE OPTA:	Licenciada en Docencia en Educación Parvularia
ASESOR /DIRECTOR:	Dr. Julio Alarcón

2. AUTORIZACIÓN DE USO A FAVOR DE LA UNIVERSIDAD

Yo, Sánchez Echeverría Mercedes Soledad, con cédula de identidad Nro.100262555-4 , en calidad de autor (es) y titular (es) de los derechos patrimoniales de la obra o trabajo de grado descrito anteriormente, hago entrega del ejemplar respectivo en formato digital y autorizo a la Universidad Técnica del Norte, la publicación de la obra en el Repositorio Digital Institucional y uso del archivo digital en la Biblioteca de la Universidad con fines académicos, para ampliar la disponibilidad del material y como apoyo a la educación, investigación y extensión; en concordancia con la Ley de Educación Superior Artículo 143.

3. CONSTANCIAS

El autor (es) manifiesta (n) que la obra objeto de la presente autorización es original y se la desarrolló, sin violar derechos de autor de terceros, por lo tanto la obra es original y que es (son) el (los) titular (es) de los derechos patrimoniales, por lo que asume (n) la responsabilidad sobre el contenido de la misma y saldrá (n) en defensa de la Universidad en caso de reclamación por parte de terceros.

Ibarra, a 7 días de Diciembre del 2011

EL AUTOR:

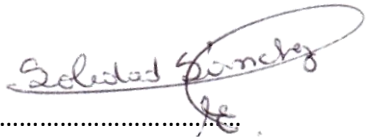
 (Firma).....
 Nombre: Sánchez Echeverría Mercedes Soledad
 C.C.: **100262555-4**

ACEPTACIÓN:

(Firma).....
 Nombre: Ximena Vallejo
 Cargo: **JEFE DE BIBLIOTECA**

Facultado por resolución de Consejo Universitario _____



UNIVERSIDAD TÉCNICA DEL NORTE

CESIÓN DE DERECHOS DE AUTOR DEL TRABAJO DE GRADO A FAVOR DE LA UNIVERSIDAD TÉCNICA DEL NORTE

Yo, Sánchez Echeverría Mercedes Soledad, con cédula de identidad Nro. 100262555-4, manifiesto mi voluntad de ceder a la Universidad Técnica del Norte los derechos patrimoniales consagrados en la Ley de Propiedad Intelectual del Ecuador, artículos 4, 5 y 6, en calidad de autor (es) de la obra o trabajo de grado denominado: **“ESTRATEGIAS INNOVADORAS DE GRAFOMOTRICIDAD EN EL PROCESO ENSEÑANZA – APRENDIZAJE DEL PRIMER LENGUAJE ESCRITO EN LOS PRIMEROS AÑOS DE BÁSICA FISCALES PARROQUIA SAN FRANCISCO”. GUIA DIDÁCTICA.** Que ha sido desarrollado para optar por el título de: Licenciada en Docencia en Educación Parvularia, en la Universidad Técnica del Norte, quedando la Universidad facultada para ejercer plenamente los derechos cedidos anteriormente. En mi condición de autor me reservo los derechos morales de la obra antes citada. En concordancia suscribo este documento en el momento que hago entrega del trabajo final en formato impreso y digital a la Biblioteca de la Universidad Técnica del Norte.

(Firma).....

Nombre: **Sánchez Echeverría Mercedes Soledad**

Cédula: **100262555-4**

Ibarra, a los 7 días del mes de diciembre de 2011



**UNIVERSIDAD TÉCNICA DEL NORTE
BIBLIOTECA UNIVERSITARIA**

**AUTORIZACIÓN DE USO Y PUBLICACIÓN
A FAVOR DE LA UNIVERSIDAD TÉCNICA DEL NORTE**

1. IDENTIFICACIÓN DE LA OBRA

La Universidad Técnica del Norte dentro del proyecto Repositorio Digital Institucional, determinó la necesidad de disponer de textos completos en formato digital con la finalidad de apoyar los procesos de investigación, docencia y extensión de la Universidad.

Por medio del presente documento dejo sentada mi voluntad de participar en este proyecto, para lo cual pongo a disposición la siguiente información:

DATOS DE CONTACTO			
CÉDULA DE IDENTIDAD:	100239295-7		
APELLIDOS Y NOMBRES:	Yépez Ortiz Sirene Rubí		
DIRECCIÓN:	Ibarra		
EMAIL:	sirene_rubi@hotmail.com		
TELÉFONO FIJO:	2950414	TELÉFONO MÓVIL:	087280752

DATOS DE LA OBRA	
TÍTULO:	“ESTRATEGIAS INNOVADORAS DE GRAFOMOTRICIDAD EN EL PROCESO ENSEÑANZA – APRENDIZAJE DEL PRIMER LENGUAJE ESCRITO EN LOS PRIMEROS AÑOS DE BÁSICA FISCALES PARROQUIA SAN FRANCISCO”. GUÍA DIDÁCTICA.
AUTOR (ES):	Yépez Ortiz Sirene Rubí
FECHA: AAAAMMDD	2011-11-16

SOLO PARA TRABAJOS DE GRADO	
PROGRAMA:	<input checked="" type="checkbox"/> PREGRADO <input type="checkbox"/> POSGRADO
TITULO POR EL QUE OPTA:	Licenciada en Docencia en Educación Parvularia
ASESOR /DIRECTOR:	Dr. Julio Alarcón.

2. AUTORIZACIÓN DE USO A FAVOR DE LA UNIVERSIDAD

Yo, Yépez Ortiz Sirene Rubí, con cédula de identidad Nro. **100239295-7**, en calidad de autor (es) y titular (es) de los derechos patrimoniales de la obra o trabajo de grado descrito anteriormente, hago entrega del ejemplar respectivo en formato digital y autorizo a la Universidad Técnica del Norte, la publicación de la obra en el Repositorio Digital Institucional y uso del archivo digital en la Biblioteca de la Universidad con fines académicos, para ampliar la disponibilidad del material y como apoyo a la educación, investigación y extensión; en concordancia con la Ley de Educación Superior Artículo 143.

3. CONSTANCIAS

El autor (es) manifiesta (n) que la obra objeto de la presente autorización es original y se la desarrolló, sin violar derechos de autor de terceros, por lo tanto la obra es original y que es (son) el (los) titular (es) de los derechos patrimoniales, por lo que asume (n) la responsabilidad sobre el contenido de la misma y saldrá (n) en defensa de la Universidad en caso de reclamación por parte de terceros.

Ibarra, a los 7 días del mes de diciembre de 2011

EL AUTOR:

(Firma) 
 Nombre: **Yépez Ortiz Sirene Rubí**
 C.C.: **100239295-7**

ACEPTACIÓN:

(Firma).....
 Nombre: **Ximena Vallejo**
 Cargo: **JEFE DE BIBLIOTECA**

Facultado por resolución de Consejo Universitario _____



UNIVERSIDAD TÉCNICA DEL NORTE

CESIÓN DE DERECHOS DE AUTOR DEL TRABAJO DE GRADO A FAVOR DE LA UNIVERSIDAD TÉCNICA DEL NORTE

Yo, **Yépez Ortiz Sirene Rubí**, con cédula de identidad Nro. **100239295-7**, manifiesto mi voluntad de ceder a la Universidad Técnica del Norte los derechos patrimoniales consagrados en la Ley de Propiedad Intelectual del Ecuador, artículos 4, 5 y 6, en calidad de autor (es) de la obra o trabajo de grado denominado: **“ESTRATEGIAS INNOVADORAS DE GRAFOMOTRICIDAD EN EL PROCESO ENSEÑANZA – APRENDIZAJE DEL PRIMER LENGUAJE ESCRITO EN LOS PRIMEROS AÑOS DE BÁSICA FISCALES PARROQUIA SAN FRANCISCO”. GUÍA DIDÁCTICA**. Que ha sido desarrollado para optar por el título de: LICENCIADA EN DOCENCIA EN EDUCACION PARVULARIA, en la Universidad Técnica del Norte, quedando la Universidad facultada para ejercer plenamente los derechos cedidos anteriormente. En mi condición de autor me reservo los derechos morales de la obra antes citada. En concordancia suscribo este documento en el momento que hago entrega del trabajo final en formato impreso y digital a la Biblioteca de la Universidad Técnica del Norte.

(Firma).....

Nombre: **Yépez Ortiz Sirene Rubí**

Cédula: **100239295-7**

Ibarra, a los 7 días del mes de diciembre de 2011